



ประกาศสถาบันส่งเสริมความปลอดภัย อาชีวอนามัย และสภาพแวดล้อมในการทำงาน (องค์การมหาชน)
เรื่อง ประกวดราคาจ้างทำโล่รางวัลและใบประกาศเกียรติคุณพร้อมแฟ้มสำหรับใส่ใบประกาศ โครงการรณรงค์ลดสถิติการประสบอันตรายจากการทำงานให้เป็นศูนย์ (Zero Accident Campaign ๒๐๒๕)
ประจำปีงบประมาณ พ.ศ. ๒๕๖๘ ด้วยวิธีประกวดราคาอิเล็กทรอนิกส์ (e-bidding)

สถาบันส่งเสริมความปลอดภัย อาชีวอนามัย และสภาพแวดล้อมในการทำงาน (องค์การมหาชน) มีความประสงค์จะประกวดราคาจ้างทำโล่รางวัลและใบประกาศเกียรติคุณพร้อมแฟ้มสำหรับใส่ใบประกาศ โครงการรณรงค์ลดสถิติการประสบอันตรายจากการทำงานให้เป็นศูนย์ (Zero Accident Campaign ๒๐๒๕) ประจำปีงบประมาณ พ.ศ. ๒๕๖๘ ด้วยวิธีประกวดราคาอิเล็กทรอนิกส์ (e-bidding) ราคา
กลางของงานจ้าง ในการประกวดราคาค้างครั้งนี้ เป็นเงินทั้งสิ้น ๗๔๙,๙๘๔.๔๐ บาท (เจ็ดแสนสี่หมื่นเก้าพันเก้าร้อยแปดสิบบาทสี่สิบบาท) ตามรายการ ดังนี้

โล่รางวัลและใบประกาศ	จำนวน	๑	งาน
เกียรติคุณพร้อมแฟ้มสำหรับใส่			
ใบประกาศ			

ผู้ยื่นข้อเสนอจะต้องมีคุณสมบัติ ดังต่อไปนี้

๑. มีความสามารถตามกฎหมาย
๒. ไม่เป็นบุคคลล้มละลาย
๓. ไม่อยู่ระหว่างเลิกกิจการ
๔. ไม่เป็นบุคคลซึ่งอยู่ระหว่างถูกระงับการยื่นข้อเสนอหรือทำสัญญากับหน่วยงานของรัฐไว้

ชั่วคราว เนื่องจากเป็นผู้ที่ไม่ผ่านเกณฑ์การประเมินผลการปฏิบัติงานของผู้ประกอบการตามระเบียบ ที่
รัฐมนตรีว่าการกระทรวงการคลังกำหนดตามที่ประกาศเผยแพร่ในระบบเครือข่ายสารสนเทศของกรมบัญชี
กลาง

๕. ไม่เป็นบุคคลซึ่งถูกระงับชื่อไว้ในบัญชีรายชื่อผู้ทำงานและได้แจ้งเวียนชื่อให้เป็นผู้ทำงาน
ของหน่วยงานของรัฐในระบบเครือข่ายสารสนเทศของกรมบัญชีกลาง ซึ่งรวมถึงนิติบุคคลที่ผู้ทำงานเป็นหุ้นส่วน
ผู้จัดการ กรรมการผู้จัดการ ผู้บริหาร ผู้มีอำนาจในการดำเนินงานในกิจการของนิติบุคคลนั้นด้วย

๖. มีคุณสมบัติและไม่มีลักษณะต้องห้ามตามที่คณะกรรมการนโยบายการจัดซื้อจัดจ้างและ

การบริหารพัสดุภาครัฐกำหนดในราชกิจจานุเบกษา

๗. เป็นนิติบุคคลผู้มีอาชีพรับจ้างงานที่ประกวดราคาอิเล็กทรอนิกส์ดังกล่าว

๘. ไม่เป็นผู้มีผลประโยชน์ร่วมกันกับผู้ยื่นข้อเสนอรายอื่นที่เข้ายื่นข้อเสนอให้แก่สถาบันส่งเสริมความปลอดภัย อาชีวอนามัย และสภาพแวดล้อมในการทำงาน (องค์การมหาชน) ณ วันประกาศประกวดราคาอิเล็กทรอนิกส์ หรือไม่เป็นผู้กระทำการอันเป็นการขัดขวางการแข่งขันราคาอย่างเป็นธรรม ในการประกวดราคาอิเล็กทรอนิกส์ครั้งนี้

๙. ไม่เป็นผู้ได้รับเอกสิทธิ์หรือความคุ้มกัน ซึ่งอาจปฏิเสธไม่ยอมขึ้นศาลไทย เว้นแต่รัฐบาลของผู้ยื่นข้อเสนอได้มีคำสั่งสละเอกสิทธิ์และความคุ้มกันเช่นนั้น

๑๐. ผู้ยื่นข้อเสนอต้องมีผลงานประเภทเดียวกันกับผลงานที่ประกวดราคาจ้างในวงเงินไม่น้อยกว่า ๒๒๕,๐๐๐.๐๐ บาท (สองแสนสองหมื่นห้าพันบาทถ้วน) และเป็นผลงานที่เป็นคู่สัญญาโดยตรงกับหน่วยงานของรัฐ หรือหน่วยงานเอกชนที่ สถาบันส่งเสริมความปลอดภัย อาชีวอนามัย และสภาพแวดล้อมในการทำงาน (องค์การมหาชน) เชื้อถือ

๑๑. ผู้ยื่นข้อเสนอที่ยื่นข้อเสนอในรูปแบบของ "กิจการร่วมค้า" ต้องมีคุณสมบัติดังนี้

กรณีที่ข้อตกลงระหว่างผู้เข้าร่วมค้ากำหนดให้ผู้เข้าร่วมค้ารายใดรายหนึ่งเป็นผู้เข้าร่วมค้าหลัก ข้อตกลงระหว่างผู้เข้าร่วมค้าจะต้องมีการกำหนดสัดส่วนหน้าที่และความรับผิดชอบในปริมาณงาน สิ่งของ หรือมูลค่าตามสัญญาของผู้เข้าร่วมค้าหลักมากกว่าผู้เข้าร่วมค้ารายอื่นทุกราย

กรณีที่ข้อตกลงระหว่างผู้เข้าร่วมค้ากำหนดให้ผู้เข้าร่วมค้ารายใดรายหนึ่งเป็นผู้เข้าร่วมค้าหลัก กิจการร่วมค่านั้นต้องใช้ผลงานของผู้เข้าร่วมค้าหลักรายเดียวเป็นผลงานของกิจการร่วมค้าที่ยื่นข้อเสนอ

สำหรับข้อตกลงระหว่างผู้เข้าร่วมค้าที่ไม่ได้กำหนดให้ผู้เข้าร่วมค้ารายใดเป็นผู้เข้าร่วมค้าหลัก ผู้เข้าร่วมค้าทุกรายจะต้องมีคุณสมบัติครบถ้วนตามเงื่อนไขที่กำหนดไว้ในเอกสารเชิญชวน

กรณีที่ข้อตกลงระหว่างผู้เข้าร่วมค้ากำหนดให้มีการมอบหมายผู้เข้าร่วมค้ารายใดรายหนึ่ง เป็นผู้ยื่นข้อเสนอ ในนามกิจการร่วมค้า การยื่นข้อเสนอดังกล่าวไม่ต้องมีหนังสือมอบอำนาจ

สำหรับข้อตกลงระหว่างผู้เข้าร่วมค้าที่ไม่ได้กำหนดให้ผู้เข้าร่วมค้ารายใดเป็นผู้ยื่นข้อเสนอผู้เข้าร่วมค้าทุกรายจะต้องลงลายมือชื่อในหนังสือมอบอำนาจให้ผู้เข้าร่วมค้ารายใดรายหนึ่งเป็นผู้ยื่นข้อเสนอในนามกิจการร่วมค้า

๑๒. ผู้ยื่นข้อเสนอต้องลงทะเบียนที่มีข้อมูลถูกต้องครบถ้วนในระบบจัดซื้อจัดจ้างภาครัฐด้วยอิเล็กทรอนิกส์ (Electronic Government Procurement : e-GP) ของกรมบัญชีกลาง

๑๓. ผู้ยื่นข้อเสนอต้องมีมูลค่าสุทธิของกิจการ ดังนี้

(๑) กรณีผู้ยื่นข้อเสนอเป็นนิติบุคคลที่จัดตั้งขึ้นตามกฎหมายไทยซึ่งได้จดทะเบียนเกินกว่า ๑ ปี ต้องมีมูลค่าสุทธิของกิจการ จากผลต่างระหว่างสินทรัพย์สุทธิหักด้วยหนี้สินสุทธิ ที่ปรากฏในงบแสดงฐานะการเงินที่มีการตรวจรับรองแล้ว ซึ่งจะต้องแสดงค่าเป็นบวก ๑ ปีสุดท้ายก่อนวันยื่นข้อเสนอ

(๒) สำหรับการจัดซื้อจัดจ้างครั้งหนึ่งที่มีวงเงินเกิน ๕๐๐,๐๐๐ บาทขึ้นไป กรณีผู้ยื่นข้อ

เสนอเป็นบุคคลธรรมดา โดยพิจารณาจากหนังสือรับรองบัญชีเงินฝากไม่เกิน ๙๐ วัน ก่อนวันยื่นข้อเสนอ โดยต้องมีเงินฝากคงเหลือในบัญชีธนาคารเป็นมูลค่า ๑ ใน ๔ ของมูลค่างบประมาณของโครงการหรือรายการที่ยื่นข้อเสนอ ในแต่ละครั้ง และหากเป็นผู้ชนะการจัดซื้อจัดจ้างหรือเป็นผู้ได้รับการคัดเลือกจะต้องแสดงหนังสือรับรองบัญชีเงินฝากที่มีมูลค่าดังกล่าวอีกครั้งหนึ่งในวันลงนามในสัญญา

(๓) กรณีที่ผู้ยื่นข้อเสนอไม่มีมูลค่าสุทธิของกิจการหรือทุนจดทะเบียน หรือมีแต่ไม่เพียงพอที่จะเข้ายื่นข้อเสนอ ผู้ยื่นข้อเสนอสามารถขอวงเงินสินเชื่อ โดยต้องมีวงเงินสินเชื่อ ๑ ใน ๔ ของมูลค่างบประมาณที่ยื่นข้อเสนอในครั้งนั้น (สินเชื่อที่ธนาคารภายในประเทศ หรือบริษัทเงินทุนหรือบริษัทเงินทุนหลักทรัพย์ที่ได้รับอนุญาตให้ประกอบกิจการเงินทุนเพื่อการพาณิชย์ และประกอบธุรกิจค้าประกันตามประกาศของธนาคารแห่งประเทศไทย ตามรายชื่อบริษัทเงินทุนที่ธนาคารแห่งประเทศไทยแจ้งเวียนให้ทราบ โดยพิจารณาจากยอดเงินรวมของวงเงินสินเชื่อที่สำนักงานใหญ่รับรอง หรือที่สำนักงานสาขารับรอง (กรณีได้รับมอบอำนาจจากสำนักงานใหญ่) ซึ่งออกให้แก่ผู้ยื่นข้อเสนอ นับถึงวันยื่นข้อเสนอไม่เกิน ๙๐ วัน)

(๔) กรณีตาม (๑) - (๓) ยกเว้นสำหรับกรณีดังต่อไปนี้

(๔.๑) กรณีที่ผู้ยื่นข้อเสนอเป็นหน่วยงานของรัฐ

(๔.๒) นิติบุคคลที่จัดตั้งขึ้นตามกฎหมายไทยที่อยู่ระหว่างการฟื้นฟูกิจการตาม

พระราชบัญญัติล้มละลาย (ฉบับที่ ๑๐) พ.ศ. ๒๕๖๑

ผู้ยื่นข้อเสนอต้องยื่นข้อเสนอและเสนอราคาทางระบบจัดซื้อจัดจ้างภาครัฐด้วยอิเล็กทรอนิกส์ ในวันที่ ๑๑ เมษายน ๒๕๖๘ ระหว่างเวลา ๑๓.๐๐ น. ถึง ๑๖.๐๐ น.

ผู้สนใจสามารถขอรับเอกสารประกวดราคาอิเล็กทรอนิกส์ โดยดาวน์โหลดเอกสารทางระบบจัดซื้อจัดจ้างภาครัฐด้วยอิเล็กทรอนิกส์ หัวข้อ ค้นหาประกาศจัดซื้อจัดจ้างได้ตั้งแต่วันที่ประกาศจนถึงวันเสนอราคา

ผู้ยื่นข้อเสนอสามารถจัดเตรียมเอกสารข้อเสนอได้ตั้งแต่วันที่ประกาศจนถึงวันเสนอราคา

ผู้สนใจสามารถดูรายละเอียดได้ที่เว็บไซต์ www.tosh.or.th หรือ www.gprocurement.go.th หรือสอบถามทางโทรศัพท์หมายเลข ๐ ๒๔๔๘ ๙๑๑๑ ต่อ ๑๐๓ หรือ ๒๐๙ ในวันและเวลาราชการ

ผู้สนใจต้องการทราบรายละเอียดเพิ่มเติมเกี่ยวกับสถานที่หรือร่างรายละเอียดขอบเขตของงานทั้งโครงการ โปรดสอบถามมายัง สถาบันส่งเสริมความปลอดภัย อาชีวอนามัย และสภาพแวดล้อมในการทำงาน (องค์การมหาชน) ผ่านทางไปรษณีย์อิเล็กทรอนิกส์ saraban@tosh.or.th หรือช่องทางตามที่กรมบัญชีกลางกำหนดภายในวันที่ ๘ เมษายน ๒๕๖๘ โดยสถาบันส่งเสริมความปลอดภัย อาชีวอนามัย และสภาพแวดล้อมในการทำงาน (องค์การมหาชน) จะชี้แจงรายละเอียดดังกล่าวผ่านทางเว็บไซต์ www.tosh.or.th และ www.gprocurement.go.th ในวันที่ ๘ เมษายน ๒๕๖๘

ประกาศ ณ วันที่ ๔ เมษายน พ.ศ. ๒๕๖๘

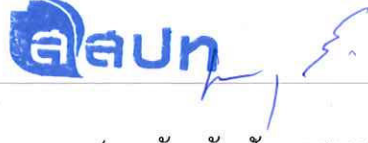

(นายันทชัย ปัญญาสุรฤทธิ์)

ผู้อำนวยการสถาบันส่งเสริมความปลอดภัย
อาชีวอนามัย และสภาพแวดล้อมในการทำงาน



เอกสารประกวดราคาจ้างด้วยวิธีประกวดราคาอิเล็กทรอนิกส์ (e-bidding)

เลขที่ ๐๔/๒๕๖๘

ประกวดราคาจ้างทำโล่รางวัลและใบประกาศเกียรติคุณพร้อมแฟ้มสำหรับใส่ใบประกาศ โครงการรณรงค์
ลดสถิติการประสบอันตรายจากการทำงานให้เป็นศูนย์ (Zero Accident Campaign ๒๐๒๕) ประจำปี
งบประมาณ พ.ศ. ๒๕๖๘ ด้วยวิธีประกวดราคาอิเล็กทรอนิกส์ (e-bidding)
ตามประกาศ สถาบันส่งเสริมความปลอดภัย อาชีวอนามัย และสภาพแวดล้อมในการทำงาน (องค์การ
มหาชน)

ลงวันที่ ๔ เมษายน ๒๕๖๘

สถาบันส่งเสริมความปลอดภัย อาชีวอนามัย และสภาพแวดล้อมในการทำงาน (องค์การ
มหาชน) ซึ่งต่อไปนี้จะเรียกว่า "สสพท." มีความประสงค์จะ ประกวดราคาจ้างทำโล่รางวัลและใบประกาศ
เกียรติคุณพร้อมแฟ้มสำหรับใส่ใบประกาศ โครงการรณรงค์ลดสถิติการประสบอันตรายจากการทำงานให้เป็น
ศูนย์ (Zero Accident Campaign ๒๐๒๕) ประจำปีงบประมาณ พ.ศ. ๒๕๖๘ ด้วยวิธีประกวดราคา
อิเล็กทรอนิกส์ (e-bidding) โดยมีข้อแนะนำและข้อกำหนดดังต่อไปนี้

๑. เอกสารแนบท้ายเอกสารประกวดราคาอิเล็กทรอนิกส์

- ๑.๑ ร่างรายละเอียดขอบเขตของงานทั้งโครงการ (Terms of Reference : TOR)
- ๑.๒ แบบใบเสนอราคาที่กำหนดไว้ในระบบจัดซื้อจัดจ้างภาครัฐด้วยอิเล็กทรอนิกส์
- ๑.๓ แบบสัญญาจ้างทำของ
- ๑.๔ แบบหนังสือคำประกัน
 - (๑) หลักประกันสัญญา
- ๑.๕ บทนิยาม
 - (๑) ผู้ที่มีผลประโยชน์ร่วมกัน
 - (๒) การขัดขวางการแข่งขันอย่างเป็นธรรม
- ๑.๖ แบบบัญชีเอกสารที่กำหนดไว้ในระบบจัดซื้อจัดจ้างภาครัฐด้วยอิเล็กทรอนิกส์
 - (๑) บัญชีเอกสารส่วนที่ ๑
 - (๒) บัญชีเอกสารส่วนที่ ๒
- ๑.๗ แผนการใช้วัสดุที่ผลิตภายในประเทศ
- ๑.๘ แผนการทำงาน

๒. คุณสมบัติของผู้ยื่นข้อเสนอ

- ๒.๑ มีความสามารถตามกฎหมาย

๒.๒ ไม่เป็นบุคคลล้มละลาย

๒.๓ ไม่อยู่ระหว่างเลิกกิจการ

๒.๔ ไม่เป็นบุคคลซึ่งอยู่ระหว่างถูกระงับการยื่นข้อเสนอหรือทำสัญญากับหน่วยงาน

ของรัฐไว้ชั่วคราว เนื่องจากเป็นผู้ที่ไม่ผ่านเกณฑ์การประเมินผลการปฏิบัติงานของผู้ประกอบการตามระเบียบ
ที่รัฐมนตรีว่าการกระทรวงการคลังกำหนดตามที่ประกาศเผยแพร่ในระบบเครือข่ายสารสนเทศของกรมบัญชี
กลาง

๒.๕ ไม่เป็นบุคคลซึ่งถูกระงับชื่อไว้ในบัญชีรายชื่อผู้ทำงานและได้แจ้งเวียนชื่อให้เป็นผู้
ทำงานของหน่วยงานของรัฐในระบบเครือข่ายสารสนเทศของกรมบัญชีกลาง ซึ่งรวมถึงนิติบุคคลที่ผู้ทำงานเป็น
หุ้นส่วนผู้จัดการ กรรมการผู้จัดการ ผู้บริหาร ผู้มีอำนาจในการดำเนินงานในกิจการของนิติบุคคลนั้นด้วย

๒.๖ มีคุณสมบัติและไม่มีลักษณะต้องห้ามตามที่คณะกรรมการนโยบายการจัดซื้อ
จัดจ้าง และการบริหารพัสดุภาครัฐกำหนดในราชกิจจานุเบกษา

๒.๗ เป็นนิติบุคคลผู้มีอาชีพรับจ้างงานที่ประกวดราคาอิเล็กทรอนิกส์ดังกล่าว

๒.๘ ไม่เป็นผู้มีผลประโยชน์ร่วมกันกับผู้ยื่นข้อเสนอรายอื่นที่เข้ายื่นข้อเสนอให้แก่ สสพ
ท. ณ วันประกาศประกวดราคาอิเล็กทรอนิกส์ หรือไม่เป็นผู้กระทำการอันเป็นการขัดขวาง การแข่งขันอย่าง
เป็นธรรมในการประกวดราคาอิเล็กทรอนิกส์ครั้งนี้

๒.๙ ไม่เป็นผู้ได้รับเอกสิทธิ์หรือความคุ้มกัน ซึ่งอาจปฏิเสธไม่ยอมขึ้นศาลไทย เว้นแต่
รัฐบาล ของผู้ยื่นข้อเสนอได้มีคำสั่งให้สละเอกสิทธิ์และความคุ้มกันเช่นนั้น

๒.๑๐ ผู้ยื่นข้อเสนอต้องมีผลงานประเภทเดียวกันกับผลงานที่ประกวดราคาจ้าง ใน
วงเงินไม่น้อยกว่า ๒๒๕,๐๐๐.๐๐ บาท (สองแสนสองหมื่นห้าพันบาทถ้วน) และเป็นผลงานที่เป็นคู่สัญญาโดย
ตรงกับหน่วยงานของรัฐ หรือหน่วยงานเอกชนที่ สถาบันส่งเสริมความปลอดภัย อาชีวอนามัย และสภาพ
แวดล้อมในการทำงาน (องค์การมหาชน) เชื่อถือ

๒.๑๑ ผู้ยื่นข้อเสนอที่ยื่นข้อเสนอในรูปแบบของ "กิจการร่วมค้า" ต้องมีคุณสมบัติดังนี้
กรณีที่ข้อตกลงระหว่างผู้เข้าร่วมค้ากำหนดให้ผู้เข้าร่วมค้ารายใดรายหนึ่งเป็นผู้
เข้าร่วมค้าหลัก ข้อตกลงระหว่างผู้เข้าร่วมค้าจะต้องมีการกำหนดสัดส่วนหน้าที่ และความรับผิดชอบในปริมาณ
งาน สิ่งของ หรือมูลค่าตามสัญญาของผู้เข้าร่วมค้าหลักมากกว่าผู้เข้าร่วมค้ารายอื่นทุกราย

กรณีที่ข้อตกลงระหว่างผู้เข้าร่วมค้ากำหนดให้ผู้เข้าร่วมค้ารายใดรายหนึ่งเป็นผู้
เข้าร่วมค้าหลัก กิจการร่วมค่านั้นต้องใช้ผลงานของผู้เข้าร่วมค้าหลักรายเดียวเป็นผลงานของกิจการร่วมค้าที่ยื่น
ข้อเสนอ

สำหรับข้อตกลงระหว่างผู้เข้าร่วมค้าที่ไม่ได้กำหนดให้ผู้เข้าร่วมค้ารายใดเป็นผู้เข้า
ร่วมค้าหลัก ผู้เข้าร่วมค้าทุกรายจะต้องมีคุณสมบัติครบถ้วนตามเงื่อนไขที่กำหนดไว้ในเอกสารเชิญชวน หรือ
หนังสือเชิญชวน

กรณีที่ข้อตกลงระหว่างผู้เข้าร่วมค้ากำหนดให้มีการมอบหมายผู้เข้าร่วมค้ารายใด
รายหนึ่งเป็นผู้ยื่นข้อเสนอ ในนามกิจการร่วมค้า การยื่นข้อเสนอดังกล่าวไม่ต้องมีหนังสือมอบอำนาจ

สำหรับข้อตกลงระหว่างผู้เข้าร่วมคำที่ไม่ได้กำหนดให้ผู้เข้าร่วมคำรายใดเป็นผู้ยื่นข้อเสนอ ผู้เข้าร่วมคำทุกรายจะต้องลงลายมือชื่อในหนังสือมอบอำนาจให้ผู้เข้าร่วมคำรายใดรายหนึ่งเป็นผู้ยื่นข้อเสนอในนามกิจการร่วมค้า

๒.๑๒ ผู้ยื่นข้อเสนอต้องลงทะเบียนที่มีข้อมูลถูกต้องครบถ้วนในระบบจัดซื้อจัดจ้างภาครัฐด้วยอิเล็กทรอนิกส์ (Electronic Government Procurement : e-GP) ของกรมบัญชีกลาง

๒.๑๓ ผู้ยื่นข้อเสนอต้องมีมูลค่าสุทธิของกิจการ ดังนี้

(๑) กรณีผู้ยื่นข้อเสนอเป็นนิติบุคคลที่จัดตั้งขึ้นตามกฎหมายไทยซึ่งได้จดทะเบียนเกินกว่า ๑ ปี ต้องมีมูลค่าสุทธิของกิจการ จากผลต่างระหว่างสินทรัพย์สุทธิหักด้วยหนี้สินสุทธิ ที่ปรากฏในงบแสดงฐานะการเงินที่มีการตรวจรับรองแล้ว ซึ่งจะต้องแสดงค่าเป็นบวก ๑ ปีสุดท้ายก่อนวันยื่นข้อเสนอ

(๒) สำหรับการจัดซื้อจัดจ้างครั้งหนึ่งที่มีวงเงินเกิน ๕๐๐,๐๐๐ บาทขึ้นไป กรณีผู้ยื่นข้อเสนอเป็นบุคคลธรรมดา โดยพิจารณาจากหนังสือรับรองบัญชีเงินฝากไม่เกิน ๙๐ วันก่อนวันยื่นข้อเสนอ โดยต้องมีเงินฝากคงเหลือในบัญชีธนาคารเป็นมูลค่า ๑ ใน ๔ ของมูลค่างบประมาณของโครงการหรือรายการที่ยื่นข้อเสนอในแต่ละครั้ง และหากเป็นผู้ชนะการจัดซื้อจัดจ้างหรือเป็นผู้ได้รับการคัดเลือกจะต้องแสดงหนังสือรับรองบัญชีเงินฝากที่มีมูลค่าดังกล่าวอีกครั้งหนึ่งในวันลงนามในสัญญา

(๓) กรณีที่ผู้ยื่นข้อเสนอไม่มีมูลค่าสุทธิของกิจการหรือทุนจดทะเบียน หรือมีแต่ไม่เพียงพอที่จะเข้ายื่นข้อเสนอ ผู้ยื่นข้อเสนอสามารถขอวงเงินสินเชื่อ โดยต้องมีวงเงินสินเชื่อ ๑ ใน ๔ ของมูลค่างบประมาณของโครงการหรือรายการที่ยื่นข้อเสนอในแต่ละครั้ง (สินเชื่อที่ธนาคารภายในประเทศ หรือบริษัทเงินทุนหรือบริษัทเงินทุนหลักทรัพย์ที่ได้รับอนุญาตให้ประกอบกิจการเงินทุนเพื่อการพาณิชย์ และประกอบธุรกิจค้าประกันตามประกาศของธนาคารแห่งประเทศไทย ตามรายชื่อบริษัทเงินทุนที่ธนาคารแห่งประเทศไทยแจ้งเวียนให้ทราบ โดยพิจารณาจากยอดเงินรวมของวงเงินสินเชื่อที่สำนักงานใหญ่รับรองหรือที่สำนักงานสาขารับรอง (กรณีได้รับมอบอำนาจจากสำนักงานใหญ่) ซึ่งออกให้แก่ผู้ยื่นข้อเสนอ นับถึงวันยื่นข้อเสนอไม่เกิน ๙๐ วัน)

(๔) กรณีตาม (๑) - (๓) ยกเว้นสำหรับกรณีดังต่อไปนี้

(๔.๑) กรณีที่ผู้ยื่นข้อเสนอเป็นหน่วยงานของรัฐ

(๔.๒) นิติบุคคลที่จัดตั้งขึ้นตามกฎหมายไทยที่อยู่ระหว่างการฟื้นฟูกิจการ

ตามพระราชบัญญัติล้มละลาย (ฉบับที่ ๑๐) พ.ศ. ๒๕๖๑

๓. หลักฐานการยื่นข้อเสนอ

ผู้ยื่นข้อเสนอจะต้องเสนอเอกสารหลักฐานยื่นมาพร้อมกับการเสนอราคาทางระบบจัดซื้อจัดจ้างภาครัฐด้วยอิเล็กทรอนิกส์ โดยแยกเป็น ๒ ส่วน คือ

๓.๑ ส่วนที่ ๑ อย่างน้อยต้องมีเอกสารดังต่อไปนี้

(๑) ในกรณีผู้ยื่นข้อเสนอเป็นนิติบุคคล

(ก) ห้างหุ้นส่วนสามัญหรือห้างหุ้นส่วนจำกัด ให้ยื่นสำเนาหนังสือรับรองการจดทะเบียนนิติบุคคล บัญชีรายชื่อหุ้นส่วนผู้จัดการ ผู้มีอำนาจควบคุม (ถ้ามี)

(ข) บริษัทจำกัดหรือบริษัทมหาชนจำกัด ยื่นสำเนาหนังสือรับรองการจดทะเบียนนิติบุคคล หนังสือบริคณห์สนธิ บัญชีรายชื่อกรรมการผู้จัดการ ผู้มีอำนาจควบคุม (ถ้ามี) และบัญชีผู้ถือหุ้นรายใหญ่ (ถ้ามี)

(๒) ในกรณีที่ผู้ยื่นข้อเสนอเป็นบุคคลธรรมดาหรือคณะบุคคลที่มีใช้นิติบุคคล ให้ยื่นสำเนาบัตรประจำตัวประชาชนของผู้ยื่น ข้อเสนอข้อตกลงที่แสดงถึงการเข้าเป็นหุ้นส่วน (ถ้ามี) สำเนาบัตรประจำตัวประชาชนของผู้เป็นหุ้นส่วน หรือสำเนาหนังสือเดินทางของผู้เป็นหุ้นส่วนที่ได้ถือสัญชาติไทย

(๓) ในกรณีที่ผู้ยื่นข้อเสนอเป็นผู้ยื่นข้อเสนอร่วมกันในฐานะเป็นผู้ร่วมค้า ให้ยื่นสำเนาสัญญาของการเข้าร่วมค้า และเอกสารตามที่ระบุไว้ใน (๑) หรือ (๒) ของผู้ร่วมค้า แล้วแต่กรณี

(๔) ผู้ยื่นข้อเสนอต้องแสดงหลักฐานเกี่ยวกับมูลค่าสุทธิของกิจการ ดังนี้

(๔.๑) ในกรณีที่ผู้ยื่นข้อเสนอเป็นนิติบุคคล ให้ยื่นงบแสดงฐานะการเงินที่มีการรับรองแล้วของ ๑ ปีสุดท้ายก่อนวันยื่นข้อเสนอ โดยให้ยื่นขณะเข้าเสนอราคา

(๔.๒) ในกรณีที่ผู้ยื่นข้อเสนอเป็นบุคคลธรรมดา ให้ยื่นหนังสือรับรองบัญชีเงินฝาก ไม่เกิน ๙๐ วัน ก่อนวันยื่นข้อเสนอ โดยให้ยื่นขณะเข้าเสนอราคา และจะต้องแสดงหนังสือรับรองบัญชีเงินฝากที่มีมูลค่าดังกล่าวอีกครั้งหนึ่งในวันลงนามในสัญญา

(๔.๓) กรณีที่ผู้ยื่นข้อเสนอไม่มีมูลค่าสุทธิของกิจการและทุนจดทะเบียน หรือมีแต่ไม่เพียงพอที่จะเข้ายื่นข้อเสนอ ให้ยื่นสำเนาหนังสือรับรองวงเงินสินเชื่อ (สินเชื่อที่ธนาคารภายในประเทศหรือบริษัทเงินทุนหรือบริษัทเงินทุนหลักทรัพย์ที่ได้รับอนุญาตให้ประกอบกิจการเงินทุนเพื่อการพาณิชย์และประกอบธุรกิจค้าประกัน ตามประกาศของธนาคารแห่งประเทศไทย ตามรายชื่อบริษัทเงินทุนที่ธนาคารแห่งประเทศไทยแจ้งเวียนให้ทราบ โดยพิจารณาจากยอดเงินรวมของวงเงินสินเชื่อที่สำนักงานใหญ่รับรองหรือที่สำนักงานสาขารับรอง (กรณีได้รับมอบอำนาจจากสำนักงานใหญ่) ซึ่งออกให้แก่ผู้ยื่นข้อเสนอ นับถึงวันยื่นข้อเสนอไม่เกิน ๙๐ วัน)

(๕) สำเนาใบทะเบียนพาณิชย์

(๖) สำเนาใบทะเบียนภาษีมูลค่าเพิ่ม

(๗) บัญชีเอกสารส่วนที่ ๑ ทั้งหมดที่ได้ยื่นพร้อมกับการเสนอราคาทางระบบจัดซื้อจัดจ้างภาครัฐด้วยอิเล็กทรอนิกส์ ตามแบบในข้อ ๑.๖ (๑) โดยไม่ต้องแนบในรูปแบบ PDF File (Portable Document Format)

ทั้งนี้ เมื่อผู้ยื่นข้อเสนอดำเนินการแนบไฟล์เอกสารตามบัญชีเอกสารส่วนที่ ๑ ครบถ้วน ถูกต้องแล้ว ระบบจัดซื้อจัดจ้างภาครัฐด้วยอิเล็กทรอนิกส์จะสร้างบัญชีเอกสารส่วนที่ ๑ ตามแบบในข้อ ๑.๖ (๑) ให้โดยผู้ยื่นข้อเสนอไม่ต้องแนบบัญชีเอกสารส่วนที่ ๑ ดังกล่าวในรูปแบบ PDF File (Portable Document Format)

๓.๒ ส่วนที่ ๒ อย่างน้อยต้องมีเอกสารดังต่อไปนี้

(๑) ในกรณีที่ผู้ยื่นข้อเสนอมอบอำนาจให้บุคคลอื่นกระทำการแทนให้แนบหนังสือ มอบอำนาจซึ่งติดอากรแสตมป์ตามกฎหมาย โดยมีหลักฐานแสดงตัวตนของผู้มอบอำนาจและผู้รับ

มอบอำนาจ ทั้งนี้ หากผู้รับมอบอำนาจเป็นบุคคลธรรมดาต้องเป็นผู้ที่บรรลุนิติภาวะตามกฎหมายแล้วเท่านั้น

(๒) สำเนาหนังสือรับรองผลงานประเภทเดียวกันกับงานจ้างประกวดราคา

(๓) สำเนาใบขึ้นทะเบียนผู้ประกอบการวิสาหกิจขนาดกลางและขนาดย่อม

(SMEs) (ถ้ามี)

(๔) บัญชีเอกสารส่วนที่ ๒ ทั้งหมดที่ได้ยื่นพร้อมกับการเสนอราคาทางระบบจัดซื้อจัดจ้างภาครัฐด้วยอิเล็กทรอนิกส์ ตามแบบในข้อ ๑.๖ (๒) โดยไม่ต้องแนบในรูปแบบ PDF File (Portable Document Format)

ทั้งนี้ เมื่อผู้ยื่นข้อเสนอดำเนินการแนบไฟล์เอกสารตามบัญชีเอกสารส่วนที่ ๒ ครบถ้วน ถูกต้องแล้ว ระบบจัดซื้อจัดจ้างภาครัฐด้วยอิเล็กทรอนิกส์จะสร้างบัญชีเอกสารส่วนที่ ๒ ตามแบบในข้อ ๑.๖ (๒) ให้โดยผู้ยื่นข้อเสนอไม่ต้องแนบบัญชีเอกสารส่วนที่ ๒ ดังกล่าวในรูปแบบ PDF File (Portable Document Format)

๔. การเสนอราคา

๔.๑ ผู้ยื่นข้อเสนอต้องยื่นข้อเสนอและเสนอราคาทางระบบจัดซื้อจัดจ้างภาครัฐ ด้วยอิเล็กทรอนิกส์ตามที่กำหนดไว้ในเอกสารประกวดราคาอิเล็กทรอนิกส์นี้ โดยไม่มีเงื่อนไขใดๆ ทั้งสิ้น และจะต้องกรอกข้อความให้ถูกต้องครบถ้วน พร้อมทั้งหลักฐานแสดงตัวตนและทำการยืนยันตัวตนของ ผู้ยื่นข้อเสนอ โดยไม่ต้องแนบบใบเสนอราคาในรูปแบบ PDF File (Portable Document Format)

๔.๒ ในการเสนอราคาให้เสนอราคาเป็นเงินบาทและเสนอราคาได้เพียงครั้งเดียวและราคาเดียวโดยเสนอราคารวม และหรือราคาต่อหน่วย และหรือต่อรายการ ตามเงื่อนไขที่ระบุไว้ท้ายใบเสนอราคาให้ถูกต้อง ทั้งนี้ ราคารวมที่เสนอจะต้องตรงกันทั้งตัวเลขและตัวหนังสือ ถ้าตัวเลขและตัวหนังสือไม่ตรงกัน ให้ถือตัวหนังสือเป็นสำคัญ โดยคิดราคารวมทั้งสิ้นซึ่งรวมค่าภาษีมูลค่าเพิ่ม ภาษีอากรอื่น และค่าใช้จ่ายอื่นๆ ทั้งปวงไว้แล้ว

ราคาที่เสนอจะต้องเสนอกำหนดยื่นราคาไม่น้อยกว่า ๖๐ วัน ตั้งแต่วันเสนอราคา โดยภายในกำหนดยื่นราคา ผู้ยื่นข้อเสนอต้องรับผิดชอบราคาที่ตนได้เสนอไว้และจะถอนการเสนอราคามีได้

๔.๓ ผู้ยื่นข้อเสนอจะต้องเสนอกำหนดเวลาดำเนินการแล้วเสร็จไม่เกิน ๗๐ วัน นับถัดจากวันลงนามในสัญญาจ้าง หรือวันที่ได้รับหนังสือแจ้งจาก สสพ. ให้เริ่มทำงาน

๔.๔ ก่อนเสนอราคา ผู้ยื่นข้อเสนอควรตรวจสอบดูร่างสัญญา ร่างรายละเอียดขอบเขตของงานทั้งโครงการ (Terms of Reference : TOR) ให้ถี่ถ้วนและเข้าใจเอกสารประกวดราคาจ้างอิเล็กทรอนิกส์ ทั้งหมดเสียก่อนที่จะตกลงยื่นข้อเสนอตามเงื่อนไข ในเอกสารประกวดราคาจ้างอิเล็กทรอนิกส์

๔.๕ ผู้ยื่นข้อเสนอต้องยื่นข้อเสนอและเสนอราคาทางระบบจัดซื้อจัดจ้างภาครัฐ ด้วยอิเล็กทรอนิกส์ในวันที่ ๑๑ เมษายน ๒๕๖๘ ระหว่างเวลา ๑๓.๐๐ น. ถึง ๑๖.๐๐ น. และเวลาในการเสนอราคาให้ถือตามเวลาของระบบการจัดซื้อจัดจ้างภาครัฐด้วยอิเล็กทรอนิกส์เป็นเกณฑ์

เมื่อพ้นกำหนดเวลายื่นข้อเสนอและเสนอราคาแล้ว จะไม่รับเอกสารการยื่นข้อเสนอ และการเสนอราคาใดๆ โดยเด็ดขาด

๔.๖ ผู้ยื่นข้อเสนอต้องจัดทำเอกสารสำหรับใช้ในการเสนอราคาในรูปแบบไฟล์เอกสารประเภท PDF File (Portable Document Format) โดยผู้ยื่นข้อเสนอต้องเป็นผู้รับผิดชอบตรวจสอบความครบถ้วน ถูกต้อง และชัดเจนของเอกสาร PDF File ก่อนที่จะยืนยันการเสนอราคา แล้วจึงส่งข้อมูล (Upload) เพื่อเป็นการเสนอราคาข้อเสนอให้แก่สสพ.ผ่านทางระบบจัดซื้อจัดจ้างภาครัฐด้วยอิเล็กทรอนิกส์

๔.๗ คณะกรรมการพิจารณาผลการประกวดราคาอิเล็กทรอนิกส์จะดำเนินการตรวจสอบคุณสมบัติของผู้ยื่นข้อเสนอแต่ละรายว่า เป็นผู้ยื่นข้อเสนอที่มีผลประโยชน์ร่วมกันกับผู้ยื่นข้อเสนอรายอื่นตามข้อ ๑.๕ (๑) หรือไม่ หากปรากฏว่าผู้ยื่นข้อเสนอรายใดเป็นผู้ยื่นข้อเสนอที่มีผลประโยชน์ร่วมกันกับผู้ยื่นข้อเสนอรายอื่น คณะกรรมการฯ จะตัดรายชื่อผู้ยื่นข้อเสนอที่มีผลประโยชน์ร่วมกันนั้นออกจากการเป็นผู้ยื่นข้อเสนอ

หากปรากฏต่อคณะกรรมการพิจารณาผลการประกวดราคาอิเล็กทรอนิกส์ว่า ก่อนหรือในขณะที่มีการพิจารณาข้อเสนอ มีผู้ยื่นข้อเสนอรายใดกระทำการอันเป็นการขัดขวางการแข่งขันอย่างเป็นธรรมตามข้อ ๑.๕ (๒) และคณะกรรมการฯ เชื่อว่ามีการกระทำอันเป็นการขัดขวางการแข่งขันอย่างเป็นธรรม คณะกรรมการฯ จะตัดรายชื่อผู้ยื่นข้อเสนอรายนั้นออกจากการเป็นผู้ยื่นข้อเสนอ และสสพ. จะพิจารณาลงโทษผู้ยื่นข้อเสนอดังกล่าวเป็นผู้ที่งาน เว้นแต่สสพ.จะพิจารณาเห็นว่าผู้ยื่นข้อเสนอรายนั้นมิใช่เป็นผู้ริเริ่มให้มีการกระทำดังกล่าวและได้ให้ความร่วมมือเป็นประโยชน์ต่อการพิจารณาของสสพ.

๔.๘ ผู้ยื่นข้อเสนอจะต้องปฏิบัติ ดังนี้

- (๑) ปฏิบัติตามเงื่อนไขที่ระบุไว้ในเอกสารประกวดราคาอิเล็กทรอนิกส์
- (๒) ราคาที่เสนอจะต้องเป็นราคาที่รวมภาษีมูลค่าเพิ่ม และภาษีอื่นๆ (ถ้ามี) รวมค่าใช้จ่ายทั้งปวงไว้ด้วยแล้ว
- (๓) ผู้ยื่นข้อเสนอจะต้องลงทะเบียนเพื่อเข้าสู่กระบวนการเสนอราคา ตามวัน เวลา ที่กำหนด
- (๔) ผู้ยื่นข้อเสนอจะถอนการเสนอราคาที่เสนอแล้วไม่ได้
- (๕) ผู้ยื่นข้อเสนอต้องศึกษาและทำความเข้าใจในระบบและวิธีการเสนอราคา ด้วยวิธีประกวดราคาอิเล็กทรอนิกส์ ของกรมบัญชีกลางที่แสดงไว้ในเว็บไซต์ www.gprocurement.go.th

๔.๙ คู่สัญญาต้องจัดทำแผนการทำงานมาให้ภายใน ๑๕ วัน นับถัดจากวันลงนามในสัญญา โดยจัดทำแผนการทำงานตามเอกสารแนบท้ายเอกสารประกวดราคาอิเล็กทรอนิกส์ เว้นแต่เป็นกรณีสัญญาที่มีอายุไม่เกิน ๙๐ วัน หรือสัญญาวงเงินไม่เกิน ๕๐๐,๐๐๐ บาท ทั้งนี้ แผนการทำงานให้ถือเป็นเอกสารส่วนหนึ่งของสัญญา

๔.๑๐ ผู้ยื่นข้อเสนอที่เป็นผู้ชนะการเสนอราคาต้องจัดทำแผนการใช้พัสดุที่ผลิตในประเทศ และแผนการใช้เหล็กที่ผลิตในประเทศ โดยยื่นให้หน่วยงานของรัฐภายใน ๖๐ วัน นับถัดจากวันลงนามในสัญญา

๕. หลักเกณฑ์และสิทธิในการพิจารณา

๕.๑ ในการพิจารณาผลการยื่นข้อเสนอประกวดราคาอิเล็กทรอนิกส์ครั้งนี้ สสพ.จะ

พิจารณาตัดสินโดยใช้หลักเกณฑ์ ราคา

๕.๒ การพิจารณาผู้ชนะการยื่นข้อเสนอ

กรณีใช้หลักเกณฑ์ราคาในการพิจารณาผู้ชนะการยื่นข้อเสนอ สสปท. จะ

พิจารณาจาก ราคารวม

๕.๓ หากผู้ยื่นข้อเสนอรายใดมีคุณสมบัติไม่ถูกต้องตามข้อ ๒ หรือยื่นหลักฐานการยื่นข้อเสนอไม่ถูกต้อง หรือไม่ครบถ้วนตามข้อ ๓ หรือยื่นข้อเสนอไม่ถูกต้องตามข้อ ๔ คณะกรรมการพิจารณาผลการประกวดราคาอิเล็กทรอนิกส์จะไม่รับพิจารณาข้อเสนอของผู้ยื่นข้อเสนอรายนั้น เว้นแต่ ผู้ยื่นข้อเสนอรายใดเสนอเอกสารทางเทคนิคหรือรายละเอียดคุณลักษณะเฉพาะของพัสดุที่จะจ้างไม่ครบถ้วน หรือเสนอรายละเอียดแตกต่างไปจากเงื่อนไขที่สสปท. กำหนดไว้ในประกาศและเอกสารประกวดราคาอิเล็กทรอนิกส์ ในส่วนที่มีสาระสำคัญและความแตกต่างนั้นไม่มีผลทำให้เกิดการได้เปรียบเสียเปรียบต่อ ผู้ยื่นข้อเสนอรายอื่น หรือเป็นการผิดพลาดเล็กน้อย คณะกรรมการฯ อาจพิจารณาผ่อนปรนการตัดสินคดี ผู้ยื่นข้อเสนอรายนั้น

๕.๔ สสปท. สงวนสิทธิไม่พิจารณาข้อเสนอของผู้ยื่นข้อเสนอโดยไม่มี การผ่อนผัน ในกรณีดังต่อไปนี้

(๑) ไม่กรอกชื่อผู้ยื่นข้อเสนอในการเสนอราคาทางระบบจัดซื้อจัดจ้างด้วยอิเล็กทรอนิกส์

(๒) เสนอรายละเอียดแตกต่างไปจากเงื่อนไขที่กำหนดในเอกสารอิเล็กทรอนิกส์ที่เป็นสาระสำคัญ หรือมีผลทำให้เกิดความได้เปรียบเสียเปรียบแก่ผู้ยื่นข้อเสนอรายอื่น

๕.๕ ในการตัดสินการประกวดราคาอิเล็กทรอนิกส์หรือในการทำสัญญา คณะกรรมการพิจารณาผลการประกวดราคาอิเล็กทรอนิกส์หรือสสปท. มีสิทธิให้ผู้ยื่นข้อเสนอชี้แจงข้อเท็จจริงเพิ่มเติมได้ สสปท. มีสิทธิที่จะไม่รับข้อเสนอ ไม่รับราคา หรือไม่ทำสัญญา หากข้อเท็จจริงดังกล่าวไม่เหมาะสมหรือไม่ถูกต้อง

๕.๖ สสปท. ทรงไว้ซึ่งสิทธิที่จะไม่รับราคาต่ำสุด หรือราคาหนึ่งราคาใด หรือราคา ที่เสนอทั้งหมดก็ได้ และอาจพิจารณาเลือกจ้างในจำนวน หรือขนาด หรือเฉพาะรายการหนึ่งรายการใด หรืออาจยกเลิกการประกวดราคาอิเล็กทรอนิกส์โดยไม่พิจารณาจัดจ้างเลยก็ได้ สุดแต่จะพิจารณา ทั้งนี้ เพื่อประโยชน์ของทางราชการเป็นสำคัญ และให้ถือว่าการตัดสินของสสปท. เป็นเด็ดขาด ผู้ยื่นข้อเสนอจะเรียกร้องค่าใช้จ่าย หรือค่าเสียหายใดๆ มิได้ รวมทั้งสสปท. จะพิจารณายกเลิกการประกวดราคาอิเล็กทรอนิกส์และลงโทษผู้ยื่นข้อเสนอเป็นผู้ทำงาน ไม่ว่าจะเป็นผู้ยื่นข้อเสนอที่ได้รับการคัดเลือกหรือไม่ก็ตาม หากมีเหตุที่เชื่อได้ว่า การยื่นข้อเสนอกระทำการโดยไม่สุจริต เช่น การเสนอเอกสารอันเป็นเท็จ หรือใช้ข้อมูลคลอธรมดา หรือนิติบุคคลอื่นมายื่นข้อเสนอแทน เป็นต้น

ในกรณีที่ผู้ยื่นข้อเสนอรายที่เสนอราคาต่ำสุด เสนอราคาต่ำจนคาดหมายได้ว่าไม่อาจดำเนินงานตามเอกสารประกวดราคาอิเล็กทรอนิกส์ได้ คณะกรรมการพิจารณาผลการประกวดราคาอิเล็กทรอนิกส์หรือสสปท. จะให้ผู้ยื่นข้อเสนอชี้แจงและแสดงหลักฐานที่ทำให้เชื่อได้ว่า ผู้ยื่นข้อเสนอสามารถดำเนินงานตามเอกสารประกวดราคาอิเล็กทรอนิกส์ให้เสร็จสมบูรณ์ หากคำชี้แจงไม่เป็นที่รับฟังได้ สส

ปท. มีสิทธิที่จะไม่รับข้อเสนอหรือไม่รับราคาของผู้ยื่นข้อเสนอรายนั้น ทั้งนี้ ผู้ยื่นข้อเสนอดังกล่าวไม่มีสิทธิเรียกร้องค่าใช้จ่ายหรือค่าเสียหายใดๆ จากสสพ.

๕.๗ ก่อนลงนามในสัญญาสสพ. อาจประกาศยกเลิกการประกวดราคา

อิเล็กทรอนิกส์ หากปรากฏว่ามีการกระทำที่เข้าลักษณะผู้ยื่นข้อเสนอที่ชนะการประกวดราคาหรือที่ได้รับการคัดเลือก มีผลประโยชน์ร่วมกัน หรือมีส่วนได้เสียกับผู้ยื่นข้อเสนอรายอื่น หรือขัดขวางการแข่งขันอย่างเป็นธรรม หรือสมยอมกันกับผู้ยื่นข้อเสนอรายอื่น หรือเจ้าหน้าที่ในการเสนอราคา หรือถือว่ากระทำการทุจริตอื่นใดในการเสนอราคา

๕.๘ หากผู้ยื่นข้อเสนอซึ่งเป็นผู้ประกอบการ SMEs เสนอราคาสูงกว่าราคาต่ำสุดของผู้ยื่นข้อเสนอรายอื่นที่ไม่เกินร้อยละ ๑๐ ให้หน่วยงานของรัฐจัดซื้อจัดจ้างกับผู้ประกอบการ SMEs ดังกล่าว โดยจัดเรียงลำดับผู้ยื่นข้อเสนอซึ่งเป็นผู้ประกอบการ SMEs ซึ่งเสนอราคาสูงกว่าราคาต่ำสุดของผู้ยื่นข้อเสนอรายอื่นไม่เกินร้อยละ ๑๐ ที่จะเรียกมาทำสัญญาไม่เกิน ๓ ราย

ผู้ยื่นข้อเสนอที่เป็นกิจการร่วมค้าที่จะได้สิทธิตามวรรคหนึ่ง ผู้เข้าร่วมค้าทุกรายจะต้องเป็นผู้ประกอบการ SMEs

ทั้งนี้ ผู้ประกอบการ SMEs ที่จะได้แต้มต่อด้านราคาตามวรรคหนึ่ง จะต้องมีวงเงินสัญญาสะสมตามปีปฏิทินรวมกับราคาที่เสนอในครั้งแล้ว มีมูลค่ารวมกันไม่เกินมูลค่าของรายได้ตามขนาดที่ขึ้นทะเบียนไว้กับ สสว.

๕.๙ หากผู้ยื่นข้อเสนอซึ่งมิใช่ผู้ประกอบการ SMEs แต่เป็นบุคคลธรรมดาที่ถือสัญชาติไทยหรือนิติบุคคลที่จัดตั้งขึ้นตามกฎหมายไทยเสนอราคาสูงกว่าราคาต่ำสุดของผู้ยื่นข้อเสนอซึ่งเป็นผู้ประกอบการธรรมดาที่มีถือสัญชาติไทยหรือนิติบุคคลที่จัดตั้งขึ้นตามกฎหมายของต่างประเทศไม่เกินร้อยละ ๓ ให้จัดซื้อจัดจ้างกับบุคคลธรรมดาที่ถือสัญชาติไทยหรือนิติบุคคลที่จัดตั้งขึ้นตามกฎหมายไทยดังกล่าว

ผู้ยื่นข้อเสนอที่เป็นกิจการร่วมค้าที่จะได้สิทธิตามวรรคหนึ่ง ผู้เข้าร่วมค้าทุกรายจะต้องเป็นบุคคลธรรมดาที่ถือสัญชาติไทยหรือนิติบุคคลที่จัดตั้งขึ้นตามกฎหมายไทย

ทั้งนี้ ผู้ประกอบการ SMEs ที่จะได้แต้มต่อด้านราคาตามวรรคหนึ่ง จะต้องมีวงเงินสัญญาสะสมตามปีปฏิทินรวมกับราคาที่เสนอในครั้งแล้วมีมูลค่ารวมกันไม่เกินมูลค่าของรายได้ตามขนาดที่ขึ้นทะเบียนไว้กับ สสว.

๖. การทำสัญญาจ้าง

ผู้ชนะการประกวดราคาอิเล็กทรอนิกส์จะต้องทำสัญญาจ้างตามแบบสัญญา ดังระบุในข้อ ๑.๓ หรือทำข้อตกลงเป็นหนังสือกับสสพ. ภายใน ๗ วัน นับถัดจากวันที่ได้รับแจ้ง และจะต้องวางหลักประกันสัญญาเป็นจำนวนเงินเท่ากับร้อยละ ๕ ของราคาค่าจ้างที่ประกวดราคาอิเล็กทรอนิกส์ได้ ให้สสพ. ยึดถือไว้ในขณะทำสัญญา โดยใช้หลักประกันอย่างหนึ่งอย่างใดดังต่อไปนี้

๖.๑ เงินสด

๖.๒ เช็คหรือตราพดด้วงที่ธนาคารสั่งจ่ายให้แก่สสพ. ซึ่งเป็นเช็คหรือตราพดด้วงวันที่ที่ใช้เช็คหรือตราพดด้วงนั้นชำระต่อเจ้าหน้าที่ในวันทำสัญญา หรือก่อนวันนั้น ไม่เกิน ๓ วัน ทำการ

๖.๓ หนังสือค้ำประกันของธนาคารภายในประเทศ ตามตัวอย่างที่คณะกรรมการนโยบายกำหนด ดังระบุในข้อ ๑.๔ (๒) หรือจะเป็นหนังสือค้ำประกันอิเล็กทรอนิกส์ตามวิธีการที่กรมบัญชีกลางกำหนด

๖.๔ หนังสือค้ำประกันของบริษัทเงินทุน หรือบริษัทเงินทุนหลักทรัพย์ที่ได้รับอนุญาตให้ประกอบกิจการเงินทุนเพื่อการพาณิชย์และประกอบธุรกิจค้ำประกัน ตามประกาศของธนาคารแห่งประเทศไทย ตามรายชื่อบริษัทเงินทุนที่ธนาคารแห่งประเทศไทยแจ้งเวียนให้ทราบ โดยอนุโลมให้ใช้ตามตัวอย่างหนังสือค้ำประกันของธนาคารที่คณะกรรมการนโยบายกำหนด ดังระบุในข้อ ๑.๔ (๒)

๖.๕ พันธบัตรรัฐบาลไทย

หลักประกันนี้จะคืนให้ โดยไม่มีดอกเบี้ยภายใน ๑๕ วันนับถัดจากวันที่ผู้ชนะการประกวดราคาอิเล็กทรอนิกส์ (ผู้รับจ้าง) พ้นจากข้อผูกพันตามสัญญาจ้างแล้ว

หลักประกันนี้จะคืนให้ โดยไม่มีดอกเบี้ย ตามอัตราส่วนของงานจ้างซึ่งสสพ. ได้รับมอบไว้แล้ว

๗. ค่าจ้างและการจ่ายเงิน

สสพ. จะจ่ายค่าจ้างซึ่งได้รวมภาษีมูลค่าเพิ่มตลอดจนภาษีอากรอื่น ๆ และค่าใช้จ่ายที่ส่งมอบแล้วให้แก่ผู้ยื่นข้อเสนอที่ได้รับการคัดเลือกให้เป็นผู้รับจ้าง โดยแบ่งออกเป็น ๒ งวดดังนี้

งวดที่ ๑ เป็นจำนวนเงินในอัตราร้อยละ ๒๐ ของค่าจ้าง เมื่อผู้รับจ้างได้ปฏิบัติงาน ให้แล้วเสร็จภายใน ๓๐ พฤษภาคม ๒๕๖๘

งวดสุดท้าย เป็นจำนวนเงินในอัตราร้อยละ ๘๐ ของค่าจ้าง เมื่อผู้รับจ้างได้ปฏิบัติงานทั้งหมดให้แล้วเสร็จเรียบร้อยตามสัญญาหรือข้อตกลงจ้างเป็นหนังสือ และ สสพ. ได้ตรวจรับมอบงานจ้างเรียบร้อยแล้ว

๘. อัตราค่าปรับ

ค่าปรับตามแบบสัญญาจ้างแนบท้ายเอกสารประกวดราคาอิเล็กทรอนิกส์นี้ หรือข้อตกลงจ้างเป็นหนังสือจะกำหนด ดังนี้

๘.๑ กรณีที่ผู้รับจ้างนำงานที่รับจ้างไปจ้างช่วงให้ผู้อื่นทำอีกทอดหนึ่งโดยไม่ได้รับอนุญาตจากสสพ. จะกำหนดค่าปรับสำหรับการฝ่าฝืนดังกล่าวเป็นจำนวนร้อยละ ๑๐.๐๐ ของวงเงินของงานจ้างช่วงนั้น

๘.๒ กรณีที่ผู้รับจ้างปฏิบัติผิดสัญญาจ้างนอกเหนือจากข้อ ๘.๑ จะกำหนดค่าปรับเป็นรายวัน ในอัตราร้อยละ ๐.๑๐ ของราคาค่าจ้าง

๙. การรับประกันความชำรุดบกพร่อง

ผู้ชนะการประกวดราคาอิเล็กทรอนิกส์ซึ่งได้ทำสัญญาจ้างตามแบบดังระบุในข้อ ๑.๓ หรือทำข้อตกลงจ้างเป็นหนังสือ แล้วแต่กรณี จะต้องรับประกันความชำรุดบกพร่องของงานจ้างที่เกิดขึ้นภายในระยะเวลาไม่น้อยกว่า ๓๐ วัน นับถัดจากวันที่สสพ.ได้รับมอบงาน โดยต้องบริหารจัดการซ่อมแซมแก้ไขให้ใช้การได้ดีดังเดิมภายใน ๑๐ วัน นับถัดจากวันที่ได้รับแจ้งความชำรุดบกพร่อง

๑๐. ข้อเสนอสิทธิในการยื่นข้อเสนอและอื่น ๆ

๑๐.๑ เงินค่าจ้างสำหรับงานจ้างครั้งนี้ ได้มาจากเงินงบประมาณประจำปี พ.ศ. ๒๕๖๘ การลงนามในสัญญาจะกระทำต่อเมื่อ สสพ.ได้รับอนุมัติเงินค่าจ้างจากเงิน

งบประมาณประจำปี พ.ศ. ๒๕๖๘ แล้วเท่านั้น

๑๐.๒ เมื่อสสพ.ได้คัดเลือกผู้ยื่นข้อเสนอรายใด ให้เป็นผู้รับจ้าง และได้ตกลงจ้างตาม การประกวดราคาอิเล็กทรอนิกส์แล้ว ถ้าผู้รับจ้างจะต้องส่งหรือนำสิ่งของมาเพื่องานจ้างดังกล่าวเข้ามาจากต่าง ประเทศ และของนั้นต้องนำเข้ามาโดยทางเรือในเส้นทางที่มีเรือไทยเดินอยู่ และสามารถให้บริการรับขนได้ตาม ที่รัฐมนตรีว่าการกระทรวงคมนาคมประกาศกำหนด ผู้ยื่นข้อเสนอซึ่งเป็นผู้รับจ้างจะต้องปฏิบัติตามกฎหมายว่า ด้วยการส่งเสริมการพาณิชย์ ดังนี้

(๑) แจกการส่งหรือนำสิ่งของดังกล่าวเข้ามาจากต่างประเทศ ต่อกรมเจ้าท่า ภายใน ๗ วัน นับตั้งแต่วันที่ผู้รับจ้างส่งหรือซื้อของจากต่างประเทศ เว้นแต่เป็นของที่รัฐมนตรีว่าการกระทรวง คมนาคมประกาศยกเว้นให้บรรทุกโดยเรืออื่นได้

(๒) จัดการให้สิ่งของดังกล่าวบรรทุกโดยเรือไทย หรือเรือที่มีสิทธิเช่นเดียวกับ เรือไทย จากต่างประเทศมายังประเทศไทย เว้นแต่จะได้รับอนุญาตจากกรมเจ้าท่า ให้บรรทุกสิ่งของนั้น โดย เรืออื่นที่มีใช้เรือไทย ซึ่งจะต้องได้รับอนุญาตเช่นนั้นก่อนบรรทุกของลงเรืออื่น หรือเป็นของที่รัฐมนตรีว่าการ กระทรวงคมนาคมประกาศยกเว้นให้บรรทุกโดยเรืออื่น

(๓) ในกรณีที่มิปฏิบัติตาม (๑) หรือ (๒) ผู้รับจ้างจะต้องรับผิดชอบตามกฎหมายว่า ด้วยการส่งเสริมการพาณิชย์

๑๐.๓ ผู้ยื่นข้อเสนอซึ่งสสพ.ได้คัดเลือกแล้ว ไม่ไปทำสัญญา หรือข้อตกลงจ้างเป็น หนังสือภายในเวลาที่กำหนดดังระบุไว้ในข้อ ๗ สสพ.จะริบหลักประกันการยื่นข้อเสนอ หรือเรียกธำนาจจากผู้ ออกหนังสือค้ำประกันการยื่นข้อเสนอทันที และอาจพิจารณาเรียกธำนาจให้ชดใช้ความเสียหายอื่น (ถ้ามี) รวมทั้ง จะพิจารณาให้เป็นผู้ทำงานตามระเบียบกระทรวงการคลังว่าด้วยการจัดซื้อจัดจ้างและการบริหารพัสดุภาครัฐ

๑๐.๔ สสพ.สงวนสิทธิ์ที่จะแก้ไขเพิ่มเติมเงื่อนไข หรือข้อกำหนดในแบบสัญญาหรือข้อ ทกลงจ้างเป็นหนังสือให้เป็นไปตามความเห็นของสำนักงานอัยการสูงสุด (ถ้ามี)

๑๐.๕ ในกรณีที่เอกสารแนบท้ายเอกสารประกวดราคาอิเล็กทรอนิกส์นี้ มีความขัดหรือ แย้งกัน ผู้ยื่นข้อเสนอจะต้องปฏิบัติตามคำวินิจฉัยของสสพ. คำวินิจฉัยดังกล่าวให้ถือเป็นที่สุด และผู้ยื่นข้อ เสนอ ไม่มีสิทธิเรียกร้องค่าใช้จ่ายใดๆ เพิ่มเติม

๑๐.๖ สสพ. อาจประกาศยกเลิกการจัดจ้างในกรณีต่อไปนี้ได้ โดยที่ผู้ยื่นข้อเสนอ จะ เรียกธำนาจเสียหายใดๆ จากสสพ.ไม่ได้

(๑) สสพ.ไม่ได้รับการจัดสรรเงินที่จะใช้ในการจัดจ้างหรือได้รับจัดสรร แต่ไม่ เพียงพอที่จะทำการจัดจ้างครั้งนี้ต่อไป

(๒) มีการกระทำที่เข้าลักษณะผู้ยื่นข้อเสนอที่ชนะการจัดจ้างหรือที่ได้รับการ คัดเลือก มีผลประโยชน์ร่วมกัน หรือมีส่วนได้เสียกับผู้ยื่นข้อเสนอรายอื่น หรือขัดขวางการแข่งขันอย่างเป็น

ธรรม หรือสมยอมกันกับผู้ยื่นข้อเสนอรายอื่น หรือเจ้าหน้าที่ในการเสนอราคา หรือสื่อว่ากระทำการทุจริตอื่นใด ในการเสนอราคา

(๓) การทำการจัดจ้างครั้งนี้ต่อไปอาจก่อให้เกิดความเสียหายแก่สสพ. หรือกระทบต่อประโยชน์สาธารณะ

(๔) กรณีอื่นในทำนองเดียวกับ (๑) (๒) หรือ (๓) ตามที่กำหนดในกฎกระทรวง ซึ่งออกตามความในกฎหมายว่าด้วยการจัดซื้อจัดจ้างและการบริหารพัสดุภาครัฐ

๑๑. การปฏิบัติตามกฎหมายและระเบียบ

ในระหว่างระยะเวลาการจ้าง ผู้ยื่นข้อเสนอที่ได้รับการคัดเลือกให้เป็นผู้รับจ้างต้องปฏิบัติตามหลักเกณฑ์ที่กฎหมายและระเบียบได้กำหนดไว้โดยเคร่งครัด

๑๒. การประเมินผลการปฏิบัติงานของผู้ประกอบการ

สสพ. สามารถนำผลการปฏิบัติงานแล้วเสร็จตามสัญญาของผู้ยื่นข้อเสนอที่ได้รับการคัดเลือกให้เป็นผู้รับจ้างเพื่อนำมาประเมินผลการปฏิบัติงานของผู้ประกอบการ

ทั้งนี้ หากผู้ยื่นข้อเสนอที่ได้รับการคัดเลือกไม่ผ่านเกณฑ์ที่กำหนดจะถูกระงับการยื่นข้อเสนอหรือทำสัญญากับสสพ. ไว้ชั่วคราว

สถาบันส่งเสริมความปลอดภัย อาชีวอนามัย และสภาพแวดล้อมในการทำงาน (องค์การมหาชน)

๔ เมษายน ๒๕๖๘



ขอบเขตงาน (Term of Reference: TOR)

การจัดจ้างทำโล่รางวัลและใบประกาศเกียรติคุณพร้อมแฟ้มสำหรับใส่ใบประกาศ
ตามโครงการรณรงค์ลดสถิติการประสบอันตรายจากการทำงานให้เป็นศูนย์ ปี ๒๕๖๘
(Zero Accident Campaign 2025)

๑. ความเป็นมา

การรณรงค์ลดสถิติอุบัติเหตุจากการทำงานให้เป็นศูนย์เป็นกิจกรรมที่ส่งเสริมให้สถานประกอบการมีการดำเนินงานด้านความปลอดภัย อาชีวอนามัย และสภาพแวดล้อมในการทำงาน และมีเป้าหมายที่ชัดเจนในการลดอัตราการเสียชีวิตจากการทำงานที่มีผลให้ลูกจ้างหยุดงานหรือสูญเสียวันทำงาน เพื่อให้บรรลุเป้าหมายของโครงการ และให้ทุกคนในองค์กรมีส่วนร่วมดำเนินกิจกรรมรณรงค์ด้านความปลอดภัย อาชีวอนามัย และสภาพแวดล้อมในการทำงานในรูปแบบต่าง ๆ

สถาบันส่งเสริมความปลอดภัย อาชีวอนามัย และสภาพแวดล้อมในการทำงาน (องค์การมหาชน) เล็งเห็นถึงความสำคัญ ดังกล่าวในการลดสถิติการประสบอันตรายในสถานประกอบการให้เป็นศูนย์ จึงจัดทำโล่รางวัลและใบประกาศเกียรติคุณในโครงการรณรงค์ลดสถิติการประสบอันตรายจากการทำงานให้เป็นศูนย์ปี ๒๕๖๘ (Zero Accident Campaign 2025) ขึ้นเพื่อเป็นกิจกรรมการรณรงค์ส่งเสริมให้สถานประกอบการมีความมุ่งมั่นในการป้องกันการเกิดอุบัติเหตุหรือเจ็บป่วยจากการทำงานและเป็นแรงจูงใจให้สถานประกอบการที่เข้าร่วมโครงการมีความมุ่งมั่นในการลดสถิติการประสบอันตรายในสถานประกอบการให้เป็นศูนย์ ผ่านการวางแผนและบริหารจัดการความปลอดภัย อาชีวอนามัย และสภาพแวดล้อมในการทำงานอย่างต่อเนื่องยังผลให้เกิดวัฒนธรรมความปลอดภัยอย่างเป็นรูปธรรมอย่างยั่งยืน เพื่อแรงงานปลอดภัยและสุขภาพอนามัยดี

๒. วัตถุประสงค์

๒.๑ เพื่อจัดจ้างทำโล่รางวัลและทำใบประกาศเกียรติคุณพร้อมแฟ้มสำหรับใส่ใบประกาศให้แก่สถานประกอบการที่ดำเนินการรณรงค์ลดสถิติการประสบอันตรายจากการทำงานของลูกจ้างในสถานประกอบการให้เป็นศูนย์

๒.๒ เพื่อประกาศเกียรติคุณและสร้างแรงจูงใจให้แก่สถานประกอบการที่ดำเนินการรณรงค์ลดสถิติการประสบอันตรายจากการทำงานของลูกจ้างในสถานประกอบการให้เป็นศูนย์

๓. คุณสมบัติผู้เสนอราคา

๓.๑ มีความสามารถตามกฎหมาย

๓.๒ ไม่เป็นบุคคลล้มละลาย

๓.๓ ไม่อยู่ระหว่างเลิกกิจการ

๓.๔ ไม่เป็นบุคคลซึ่งอยู่ระหว่างถูกระงับการยื่นข้อเสนอหรือทำสัญญากับหน่วยงานของรัฐไว้ชั่วคราวเนื่องจากเป็นผู้ที่ไม่ผ่านเกณฑ์การประเมินผลปฏิบัติงานของผู้ประกอบการตามระเบียบที่รัฐมนตรีว่าการกระทรวงการคลังกำหนด ตามที่ประกาศเผยแพร่ในระบบเครือข่ายสารสนเทศของกรมบัญชีกลาง

๓.๕ ไม่เป็นบุคคลซึ่งถูกระงับชื่อไว้ในบัญชีผู้ทำงานและได้แจ้งเวียนชื่อให้เป็นผู้ทำงานของหน่วยงานของรัฐในระบบเครือข่ายสารสนเทศของกรมบัญชีกลาง ซึ่งรวมถึงนิติบุคคลที่ผู้ทำงานเป็นหุ้นส่วน ผู้จัดการ กรรมการ ผู้จัดการ ผู้บริหาร ผู้ที่มีอำนาจในการดำเนินในกิจการนั้นด้วย

๓.๖ มีคุณสมบัติและไม่มีลักษณะต้องห้ามตามที่คณะกรรมการนโยบายจัดซื้อจัดจ้างและการบริหารพัสดุภาครัฐกำหนดในราชกิจจานุเบกษา

๓.๗ กำหนดให้ยื่นเฉพาะนิติบุคคล ผู้มีอาชีพรับจ้างตามขอบเขตงานดังกล่าว

๓.๘ ไม่เป็นผู้มีผลประโยชน์ร่วมกันกับผู้ยื่นข้อเสนอรายอื่นที่เข้ายื่นข้อเสนอให้แก่สถาบันส่งเสริมความปลอดภัย อาชีวอนามัย และสภาพแวดล้อมในการทำงาน (องค์การมหาชน) หรือไม่เป็นผู้กระทำอันเป็นการขัดขวางการแข่งขันอย่างเป็นธรรมในการจ้างครั้งนี้

๓.๙ ผู้ยื่นข้อเสนอต้องมีผลงานประเภทเดียวกันกับงานที่ประกวดราคาจ้าง ในวงเงินไม่น้อยกว่า ๒๒๕,๐๐๐ บาท และเป็นผลงานที่เป็นคู่สัญญาโดยตรงกับหน่วยงานภาครัฐ หรือหน่วยงานเอกชนที่ สสพ.เชื่อถือ

๓.๑๐ ไม่เป็นผู้ได้รับเอกสิทธิ์หรือความคุ้มกัน ซึ่งอาจปฏิเสธไม่ยอมขึ้นศาลไทย เว้นแต่รัฐบาลของผู้ยื่นข้อเสนอได้มีคำสั่งสละเอกสิทธิ์และความคุ้มกันเช่นนั้น

๓.๑๑ ผู้ยื่นข้อเสนอที่ยื่นข้อเสนอในรูปแบบของ "กิจการร่วมค้า" ต้องมีคุณสมบัติดังนี้ กรณีที่ข้อตกลงระหว่างผู้เข้าร่วมค้ากำหนดให้ผู้เข้าร่วมค้ารายใดรายหนึ่งเป็นผู้เข้าร่วมค้าหลัก ข้อตกลงระหว่างผู้เข้าร่วมค้าจะต้องมีการกำหนดสัดส่วนหน้าที่และความรับผิดชอบในปริมาณงาน สิ่งของหรือมูลค่าตามสัญญาของผู้เข้าร่วมค้าหลักมากกว่าผู้เข้าร่วมค้ารายอื่นทุกรายกรณีที่ข้อตกลงระหว่างผู้เข้าร่วมค้ากำหนดให้ผู้เข้าร่วมค้ารายใดรายหนึ่งเป็นผู้เข้าร่วมค้าหลัก กิจการร่วมค่านั้นต้องใช้ผลงานของผู้เข้าร่วมค้าหลักรายเดียวเป็นผลงานของกิจการร่วมค้าที่ยื่นข้อเสนอสำหรับข้อตกลงระหว่างผู้เข้าร่วมค้าที่ไม่ได้กำหนดให้ผู้เข้าร่วมค้ารายใดเป็นผู้เข้าร่วมค้าหลัก ผู้เข้าร่วมค้าทุกรายจะต้องมีคุณสมบัติครบถ้วนตามเงื่อนไขที่กำหนดไว้ในเอกสารเชิญชวนกรณีที่ข้อตกลงระหว่างผู้เข้าร่วมค้ากำหนดให้มีการมอบหมายผู้เข้าร่วมค้ารายใดรายหนึ่งเป็นผู้ยื่นข้อเสนอ ในนามกิจการร่วมค้า การยื่นข้อเสนอดังกล่าวต้องมีหนังสือมอบอำนาจสำหรับผู้เข้าร่วมค้าที่ไม่ได้กำหนดให้ผู้เข้าร่วมค้ารายใดเป็นผู้ยื่นข้อเสนอผู้เข้าร่วมค้าทุกรายจะต้องลงลายมือชื่อในหนังสือมอบอำนาจให้ผู้เข้าร่วมค้ารายใดรายหนึ่งเป็นผู้ยื่นข้อเสนอในนามกิจการร่วมค้า

๓.๑๒ ผู้ยื่นข้อเสนอต้องลงทะเบียนที่มีข้อมูลถูกต้องครบถ้วนในระบบจัดซื้อจัดจ้างภาครัฐด้วย อิเล็กทรอนิกส์ (Electronic Government Procurement : e-GP) ของกรมบัญชีกลาง

๓.๑๓ ผู้ยื่นข้อเสนอต้องมีมูลค่าสุทธิของกิจการ ดังนี้

(๑) กรณีผู้ยื่นข้อเสนอเป็นนิติบุคคลที่จัดตั้งขึ้นตามกฎหมายไทยซึ่งได้จดทะเบียนเกินกว่า ๑ ปี ต้องมีมูลค่าสุทธิของกิจการ จากผลต่างระหว่างสินทรัพย์สุทธิหักด้วยหนี้สินสุทธิ ที่ปรากฏในงบแสดงฐานะการเงินที่มีการตรวจรับรองแล้ว ซึ่งจะต้องแสดงค่าเป็นบวก ๑ ปีสุดท้ายก่อนวันยื่นข้อเสนอ

(๒) สำหรับการจัดซื้อจัดจ้างครั้งหนึ่งที่มีวงเงินเกิน ๕๐๐,๐๐๐ บาทขึ้นไป กรณีผู้ยื่นข้อเสนอเป็นบุคคลธรรมดา โดยพิจารณาจากหนังสือรับรองบัญชีเงินฝากไม่เกิน ๙๐ วัน ก่อนวันยื่นข้อเสนอ โดยต้องมีเงินฝากคงเหลือในบัญชีธนาคารเป็นมูลค่า ๑ ใน ๔ ของมูลค่างบประมาณของโครงการหรือรายการที่ยื่นข้อเสนอ ในแต่ละครั้ง และหากเป็นผู้ชนะการจัดซื้อจัดจ้างหรือเป็นผู้ได้รับการคัดเลือกจะต้องแสดงหนังสือรับรองบัญชีเงินฝากที่มีมูลค่าดังกล่าวอีกครั้งหนึ่งในวันลงนามในสัญญา

(๓) กรณีที่ผู้ยื่นข้อเสนอไม่มีมูลค่าสุทธิของกิจการหรือทุนจดทะเบียน หรือมีแต่ไม่เพียงพอที่จะเข้ายื่นข้อเสนอ ผู้ยื่นข้อเสนอสามารถขอวงเงินสินเชื่อ โดยต้องมีวงเงินสินเชื่อ ๑ ใน ๔ ของมูลค่างบประมาณที่ยื่นข้อเสนอในครั้งนั้น (สินเชื่อที่ธนาคารภายในประเทศ หรือบริษัทเงินทุนหรือบริษัทเงินทุนหลักทรัพย์ที่ได้รับอนุญาตให้ประกอบกิจการเงินทุนเพื่อการพาณิชย์ และประกอบธุรกิจค้าประกันตามประกาศของธนาคารแห่งประเทศไทย ตามรายชื่อบริษัทเงินทุนที่ธนาคารแห่งประเทศไทยแจ้งเวียนให้ทราบ

โดยพิจารณาจากยอดเงินรวมของวงเงินสินเชื่อที่สำนักงานใหญ่รับรอง หรือที่สำนักงานสาขารับรอง (กรณีได้รับมอบอำนาจจากสำนักงานใหญ่) ซึ่งออกให้แก่ผู้ยื่นข้อเสนอ นับถึงวันยื่นข้อเสนอไม่เกิน ๙๐ วัน)

(๔) กรณีตาม (๑) - (๓) ยกเว้นสำหรับกรณีดังต่อไปนี้

(๔.๑) กรณีที่ผู้ยื่นข้อเสนอเป็นหน่วยงานของรัฐ

(๔.๒) นิติบุคคลที่จัดตั้งขึ้นตามกฎหมายไทยที่อยู่ระหว่างการฟื้นฟูกิจการตามพระราชบัญญัติ

ล้มละลาย (ฉบับที่ ๑๐) พ.ศ. ๒๕๖๑

๔. คุณลักษณะเฉพาะของพัสดุที่จะดำเนินการจ้าง

๔.๑ โฉร่างวัล จำนวน ๕๐๐ อัน แบ่งออกเป็น ๔ ระดับ ได้แก่

๑. ระดับทองแดง

๒. ระดับเงิน

๓. ระดับทอง

๔. ระดับแพลทินัม

ทั้งนี้ สสพ. ขอสงวนสิทธิ์ในการเปลี่ยนแปลงหรือปรับลดปริมาณงานและปริมาณเงินตามสัญญาหรือ ข้อตกลงที่ได้ลงนามแล้วระหว่าง สสพ. และผู้รับจ้าง ตามจำนวนผู้ผ่านเกณฑ์พิจารณาในแต่ละระดับ แต่การเปลี่ยนแปลงดังกล่าวจะไม่เกินกว่าจำนวนที่กำหนดไว้ตามข้อ ๔.๑ ในขอบเขตงานข้างต้น

โดยมีส่วนประกอบของโฉร่างวัล ดังนี้

๔.๑.๑ ฐานโฉร่างวัล ลักษณะเป็นรูปทรงสี่เหลี่ยมคางหมู ทำด้วยวัสดุเรซินสีดำ มีขนาดความ สูง (รวมขอบบนของฐานโล่) ๙ เซนติเมตร มีความหนาของวัสดุเรซินไม่น้อยกว่า ๒.๕ มิลลิเมตร มีความคงทน แข็งแรงไม่หลุดแตกหรือแยกออกจากกันเมื่อนำมาประกอบเข้าด้วยกันและมีน้ำหนักเบา มีรายละเอียดดังนี้

๔.๑.๑.๑ ฐานโฉร่างวัลด้านบน มีขนาดความสูง ๑.๕ เซนติเมตร และมีความยาว ๙ เซนติเมตร รายละเอียดตามเอกสารแนบท้าย

๔.๑.๑.๒ ฐานโฉร่างวัลด้านหน้า มีขนาดความสูง ๗.๕ เซนติเมตร และมีความยาวฐาน บน ๙ เซนติเมตร และความยาวฐานล่าง ๑๕ เซนติเมตร พร้อมทั้งใส่ข้อความด้วยวิธีการยิงเลเซอร์ ลงด้วยสีทองที่มีความชัดเจนคงทน รูปแบบอักษร ขนาดตัวอักษรสามารถปรับเปลี่ยนได้ตามความเหมาะสม และได้รับความเห็นชอบจากสถาบันส่งเสริมความปลอดภัยฯ รายละเอียดตามเอกสารแนบท้าย

๔.๑.๑.๓ ฐานโฉร่างวัลด้านข้าง มีขนาดความสูง ๙ เซนติเมตร มีความกว้างของฐานด้านบน ๕ เซนติเมตร และมีความกว้างของฐานด้านล่าง ๘ เซนติเมตร รายละเอียดตามเอกสารแนบท้าย

๔.๑.๑.๔ ฐานโล่ด้านหลัง ติดสติกเกอร์รหัสของระดับรางวัลที่มีความคงทน ไม่หลุดลอกง่าย ขนาดของสติกเกอร์และตัวอักษรให้เป็นไปตามความเหมาะสมสามารถมองเห็นได้อย่างชัดเจน รายละเอียด ตามเอกสารแนบท้าย

ผู้รับจ้างต้องออกแบบและผลิตโฉร่างวัลตัวอย่างพร้อมข้อความบนฐานโฉร่างวัล ให้ครบถ้วน ตามรายการดังกล่าว ส่งให้สถาบันส่งเสริมความปลอดภัยฯ ตรวจสอบและแก้ไขก่อนการผลิตจริง ภายใน ระยะเวลาที่กำหนด

๔.๑.๒ ตัวโฉร่างวัล มีลักษณะเป็นรูปทรงลวดลายแบบไทย ทำด้วยวัสดุอะคริลิกสีใส มีความสูงจากฐานโฉร่างวัลด้านบน ๒๖.๕ เซนติเมตร มีความหนา ๒ เซนติเมตร มีความคงทนแข็งแรงไม่หลุด หรือแยกออกจากกันและมีน้ำหนักเบา รายละเอียดดังนี้

๔.๑.๒.๑ ลักษณะตัวโฉร่างวัล ทำด้วยอะคริลิกสีใสทำลวดลายบนผิวอะคริลิกด้วยเครื่อง ยิงเลเซอร์ รายละเอียดตามเอกสารแนบท้าย

ส่วนของรูปทรงและลวดลาย ตักรูปทรงและทำลวดลายด้วยเครื่องยิงเลเซอร์ รายละเอียดตามเอกสารแนบท้าย

ส่วนของวงกลม มีเส้นผ่านศูนย์กลาง ๔ เซนติเมตร พร้อมติดด้วยสติ๊กเกอร์ชนิดติดอะคริลิก บริเวณกึ่งกลางของวงกลม สีของสติ๊กเกอร์แบ่งตามระดับ ดังนี้ ระดับทองแดง สีทองแดง,ระดับเงิน สีเงิน,ระดับทอง สีทอง,ระดับแพลทินัม สีแพลทินัม เส้นผ่านศูนย์กลางของสติ๊กเกอร์ขนาด ๒ เซนติเมตร มีความคงทนไม่ลอกหรือหลุด พร้อมพิมพ์ข้อความ Zero Accident Campaign 2025 ลงบนสติ๊กเกอร์ดังกล่าว โดยใช้อักษรสีขาว รายละเอียดตามเอกสารแนบท้าย

๔.๑.๒.๒ สัญลักษณ์รูปตัว Z

ตัวอักษร ทำจากอะคริลิกสีใส มีความสูง ๔ เซนติเมตร มีความยาว ๔ เซนติเมตร ลงสีตามระดับของรางวัล ดังนี้

ระดับทองแดง สีทองแดง

ระดับเงิน สีเงิน

ระดับทอง สีทอง

ระดับแพลทินัม สีแพลทินัม

รายละเอียดตามเอกสารแนบท้าย

ผู้รับจ้างต้องออกแบบและผลิตตัวโล่รางวัลตัวอย่าง ให้ครบถ้วนตามรายการดังกล่าว เพื่อส่งให้สถาบันส่งเสริมความปลอดภัยฯ ตรวจสอบและแก้ไขก่อนการผลิตจริง ภายในระยะเวลาที่กำหนด

ผู้รับจ้างสามารถปรับลด เพิ่มขนาด ปรับแก้ลวดลายรูปทรงหรืออื่น ๆ ได้ตามความเหมาะสม และได้รับความเห็นชอบจากสถาบันส่งเสริมความปลอดภัยฯ

๔.๒ กล่องบรรจุภัณฑ์สำหรับใส่โล่รางวัล จำนวน ๕๐๐ กล่อง โดยมีรายละเอียดดังนี้ การเปลี่ยนแปลงตามจำนวนผู้ผ่านเกณฑ์พิจารณาในแต่ละระดับ แต่ไม่เกินจำนวนการประมาณการข้างต้น

๔.๒.๑ กล่องบรรจุภัณฑ์เป็นชนิดกล่องกระดาษ ด้านในกล่องกรุกำมะหยี่สีน้ำเงิน

๔.๒.๒ มีความสูงไม่น้อยกว่า ๘.๕ เซนติเมตร ความยาวไม่น้อยกว่า ๓๘.๕ เซนติเมตร และมีความกว้างไม่น้อยกว่า ๒๐.๕ เซนติเมตร

๔.๒.๓ ภายในกล่อง ทำเป็นบล็อกที่สามารถใส่โล่รางวัลที่ห่อด้วยพลาสติกกันกระแทกได้พอดี เพื่อป้องกันการกระแทกและการชำรุดของโล่รางวัล

๔.๒.๔ ด้านหลังของกล่องบรรจุภัณฑ์ ติดสติ๊กเกอร์ตามระดับโล่รางวัลที่มุมล่างขวาของกล่อง

๔.๓ ใบประกาศเกียรติคุณ จำนวน ๒,๐๐๐ แผ่น โดยมีรายละเอียดดังนี้

๔.๓.๑ ใช้กระดาษชนิดการ์ดขาว ที่มีความหนา ๑๘๐ แกรม ความกว้าง ๒๑ เซนติเมตร และมีความยาว ๒๙.๗ เซนติเมตร

๔.๓.๒ พิมพ์ข้อความภาษาไทย และพิมพ์ข้อความภาษาอังกฤษ โดยแบ่งตามระดับรางวัล ดังนี้

ระดับต้น พิมพ์ข้อความภาษาไทย พิมพ์ข้อความภาษาอังกฤษ
ระดับทองแดง พิมพ์ข้อความภาษาไทย พิมพ์ข้อความภาษาอังกฤษ
ระดับเงิน พิมพ์ข้อความภาษาไทย พิมพ์ข้อความภาษาอังกฤษ
ระดับทอง พิมพ์ข้อความภาษาไทย พิมพ์ข้อความภาษาอังกฤษ
ระดับแพลทินัม พิมพ์ข้อความภาษาไทย พิมพ์ข้อความภาษาอังกฤษ

ทั้งนี้ สสพท. ขอสงวนสิทธิ์ในการเปลี่ยนแปลงหรือปรับลดปริมาณงานและปริมาณเงินตามสัญญาหรือข้อตกลงที่ได้ลงนามแล้วระหว่าง สสพท. และผู้รับจ้าง ตามจำนวนผู้ผ่านเกณฑ์พิจารณาในแต่ละระดับ แต่การเปลี่ยนแปลงดังกล่าวจะไม่เกินกว่าจำนวนที่กำหนดไว้ตามข้อ ๔.๓ ในขอบเขตงานข้างต้น

พิมพ์ข้อความด้วยหมึกเลเซอร์ชนิดสี ๔ สี ที่มีความคมชัด พร้อมทั้งพิมพ์ลายน้ำตราสัญลักษณ์ที่กำหนดลงบนพื้นหลังบริเวณกึ่งกลางของใบประกาศเกียรติคุณ ตามระดับรางวัลโดยใช้สี ดังนี้

ระดับต้น	สีเขียว
ระดับทองแดง	สีทองแดง
ระดับเงิน	สีเงิน
ระดับทอง	สีทอง
ระดับแพลทินัม	สีแพลทินัม

รูปแบบและขนาดของอักษรสามารถปรับเปลี่ยนได้ตามความเหมาะสมและได้รับความเห็นชอบจาก สถาบันส่งเสริมความปลอดภัยฯ รายละเอียดตามเอกสารแนบท้าย

ผู้รับจ้างต้องออกแบบและผลิตใบประกาศเกียรติคุณตัวอย่าง ให้ครบถ้วนตามรายการดังกล่าว เพื่อส่งให้สถาบันส่งเสริมความปลอดภัยฯ ตรวจสอบและแก้ไขก่อนการผลิตจริง ภายในระยะเวลาที่กำหนด

๔.๔ เพิ่มสำหรับใส่ใบประกาศเกียรติคุณ จำนวน ๒,๐๐๐ เพิ่ม สำหรับใส่ใบประกาศเกียรติคุณ อาจมีการเปลี่ยนแปลงตามจำนวนผู้ผ่านเกณฑ์พิจารณาในแต่ละระดับ แต่ไม่เกินจำนวนการประมาณการข้างต้น โดยมีรายละเอียดดังนี้

๔.๔.๑ ทำด้วยผ้าไหมเทียมสีฟ้า หรือวัสดุอื่นที่เทียบเท่า มีความกว้างไม่น้อยกว่า ๒๒ เซนติเมตร และมีความยาวไม่น้อยกว่า ๓๑ เซนติเมตร

๔.๔.๒ ปกเพิ่ม บริเวณกึ่งกลางของปกเพิ่มใส่ตราสัญลักษณ์วงกลม ทำจากวัสดุโลหะชุบทอง บั้มตราสัญลักษณ์ มีเส้นผ่านศูนย์กลางไม่น้อยกว่า ๑.๕ นิ้ว

๔.๔.๓ ภายในแฟ้ม สามารถใส่ใบประกาศเกียรติคุณได้ จำนวน ๑ แผ่น และมีที่ยึดสำหรับป้องกันไม่ให้ใบประกาศหล่นหรือสูญหาย

ผู้รับจ้างต้องผลิตแฟ้มพร้อมใบประกาศเกียรติคุณตัวอย่าง ให้ครบถ้วนตามรายการดังกล่าว เพื่อส่งให้สถาบันส่งเสริมความปลอดภัยฯ ตรวจสอบและแก้ไขก่อนการผลิต ภายในระยะเวลาที่กำหนด รายละเอียดตามเอกสารแนบท้าย

๔.๕ ผู้รับจ้าง จะต้องจัดทำและผลิตโล่รางวัลจำนวน ๔ ชั้น ๔ ระดับ พร้อมกล่องใส่โล่และใบประกาศพร้อมแฟ้มสำหรับใส่ใบประกาศเกียรติคุณจำนวน ๕ ชั้น ๕ ระดับ ตามข้อ ๔.๑ - ๔.๔ ส่งมอบเพื่อให้ สสพท. พิจารณาก่อนการส่งผลิตจริง

๔.๖ ผู้รับจ้าง จะต้องจัดหาอุปกรณ์สำหรับป้องกันการหัก/หลุด/แตก ของโล่รางวัล จำนวน ๔ ชุด เช่น กาวติดอะคริลิก และอุปกรณ์อื่นๆ ที่จำเป็นและมีความเหมาะสมกับวัสดุ

ผู้ขาย ต้องทำสัญญาจะซื้อจะขายแบบราคาคงที่ไม่จำกัดปริมาณ ตามแบบสสพ. กำหนด

๕. ระยะเวลาการส่งมอบ

ภายในวันที่ ๓๐ มิถุนายน ๒๕๖๘

๖. หลักเกณฑ์ในการพิจารณาคัดเลือกข้อเสนอ

เกณฑ์ราคา

๗. วงเงินงบประมาณ

ภายในวงเงิน ๗๕๐,๐๐๐ บาท (เจ็ดแสนห้าหมื่นบาทถ้วน)

๘. งานตรวจและการจ่ายเงิน

งวดที่ ๑ ผู้รับจ้างต้องส่งมอบงานตามที่ สสพ. กำหนด และจะทำการชำระเงินตามจำนวนของที่ได้ส่งมอบจริง ภายในวันที่ ๓๐ พฤษภาคม ๒๕๖๘ ดังนี้

- โล่รางวัลพร้อมกล่องบรรจุภัณฑ์สำหรับใส่โล่รางวัล ในระดับแพลทินัม โดยจัด

โล่รางวัลที่ห่อด้วยพลาสติกกันกระแทกลงในกล่องบรรจุภัณฑ์สำหรับใส่โล่รางวัล ติดสติ๊กเกอร์หุ้มสร้างวัลบนโล่รางวัลและกล่องบรรจุภัณฑ์สำหรับนับใส่โล่รางวัลและบรรจุลงในกล่องบรรจุภัณฑ์เรียงลำดับตามรหัสรางวัล จำนวนโล่รางวัลพร้อมกล่องบรรจุภัณฑ์อาจมีการเปลี่ยนแปลงตามจำนวนผู้ผ่านเกณฑ์พิจารณาในแต่ละระดับ

- ใบประกาศเกียรติคุณพร้อมแฟ้มใส่ใบประกาศ ในระดับแพลทินัม โดยจัดใบประกาศเกียรติ

คุณลงในแฟ้มสำหรับใส่ใบประกาศ ๑ แฟ้ม ประกอบด้วย ใบประกาศเกียรติคุณพิมพ์ภาษาไทย จำนวน ๑ แผ่น (ใส่ที่ด้านบน) และใบประกาศเกียรติคุณพิมพ์ภาษาอังกฤษ จำนวน ๑ แผ่น (ใส่ที่ด้านล่าง) ห่อแฟ้มด้วยซองพลาสติกใสและติดสติ๊กเกอร์หุ้มสร้างวัล บรรจุลงในกล่องบรรจุภัณฑ์เรียงลำดับตามรหัสรางวัล จำนวนใบประกาศเกียรติคุณพร้อมแฟ้มอาจมีการเปลี่ยนแปลงตามจำนวนผู้ผ่านเกณฑ์พิจารณาในแต่ละระดับ

- อุปกรณ์สำหรับป้องกันการหัก/ชำรุด แตก ของโล่รางวัลจำนวน ๒ ชุด

งวดที่ ๒ ผู้รับจ้างต้องส่งมอบงานตามที่ สสพ. กำหนด และจะทำการชำระเงินตามจำนวนของที่ได้ส่งมอบจริง ภายในวันที่ ๓๐ มิถุนายน ๒๕๖๘ ดังนี้

- โล่รางวัลพร้อมกล่องบรรจุภัณฑ์สำหรับใส่โล่รางวัล ในระดับทองแดง ระดับเงิน ระดับทอง

โดยจัดโล่รางวัลที่ห่อด้วยพลาสติกกันกระแทกลงในกล่องบรรจุภัณฑ์สำหรับใส่โล่รางวัล ติดสติ๊กเกอร์หุ้มสร้างวัลบนโล่รางวัลและกล่องบรรจุภัณฑ์สำหรับนับใส่โล่รางวัลและบรรจุลงในกล่องบรรจุภัณฑ์เรียงลำดับตามรหัสรางวัล จำนวนโล่รางวัลพร้อมกล่องบรรจุภัณฑ์อาจมีการเปลี่ยนแปลงตามจำนวนผู้ผ่านเกณฑ์พิจารณาในแต่ละระดับ

- ใบประกาศเกียรติคุณพร้อมแฟ้มใส่ใบประกาศ ในระดับต้น ระดับทองแดง ระดับเงิน

ระดับทอง โดยจัดใบประกาศเกียรติคุณลงในแฟ้มสำหรับใส่ใบประกาศ ๑ แฟ้ม ประกอบด้วย ใบประกาศเกียรติคุณพิมพ์ภาษาไทย จำนวน ๑ แผ่น (ใส่ที่ด้านบน) และใบประกาศเกียรติคุณพิมพ์ภาษาอังกฤษ จำนวน ๑ แผ่น (ใส่ที่ด้านล่าง) ห่อแฟ้มด้วยซองพลาสติกใสและติดสติ๊กเกอร์หุ้มสร้างวัล บรรจุลงในกล่องบรรจุภัณฑ์เรียงลำดับตามรหัสรางวัล จำนวนใบประกาศเกียรติคุณพร้อมแฟ้มอาจมีการเปลี่ยนแปลงตามจำนวนผู้ผ่านเกณฑ์พิจารณาในแต่ละระดับ

- อุปกรณ์สำหรับป้องกันการหัก/ชำรุด แตก ของโล่รางวัลจำนวน ๒ ชุด

๙. การปรับ

กรณีผู้รับจ้างไม่สามารถดำเนินการให้แล้วเสร็จภายในระยะเวลาที่กำหนดไว้ในสัญญาจ้าง และผู้ว่าจ้างมิได้บอกเลิกสัญญาจ้าง ผู้รับจ้างจะต้องชำระค่าปรับให้แก่ผู้ว่าจ้างเป็นรายวันในอัตราร้อยละ ๐.๑๐ ของค่าจ้างทั้งหมดตามสัญญา

วรลักษณ์ ๘๖

จิราพร ๘๖

๑๐. การรับประกันชำรุดบกพร่อง

ผู้รับจ้างต้องรับประกันความชำรุดบกพร่องของงานจ้างที่เกิดขึ้นจากการผลิต ขนส่ง เคลื่อนย้าย ภายในระยะเวลา ๓๐ (สามสิบ) วัน นับถัดจากวันที่ สถาบันส่งเสริมความปลอดภัยฯ ได้รับมอบงาน โดยผู้รับจ้างต้องบริหารจัดการซ่อมแซมแก้ไขให้ใช้งานได้ดังเดิมภายใน ๑๐ วัน นับจากวันที่ได้รับแจ้งความชำรุดบกพร่อง

ขอทราบข้อมูลเพิ่มเติมได้ที่ สถาบันส่งเสริมความปลอดภัย อาชีวอนามัย และสภาพแวดล้อมในการทำงาน (องค์การมหาชน) เลขที่ ๑๘ ถนนบรมราชชนนี แขวงฉิมพลี เขตตลิ่งชัน กรุงเทพฯ ๑๐๑๗๐
หมายเลขโทรศัพท์ ๐๒ ๔๔๘ ๙๑๑๑ ต่อ ๔๐๒,๔๐๖ , ๐๖ ๑๔๒๐ ๑๓๗๓
นายศุภชัย แสงพวง
นางสาวสุชัญญา ปิตียะ

เอกสารแนบท้าย ภาคผนวก
รายละเอียด
โล่รางวัลและใบประกาศเกียรติคุณ

โล่รางวัลโครงการการรณรงค์ลดสถิติการประสบอันตรายจากการทำงานให้เป็นศูนย์



๓.ขนาดของโล่

๓.๑.ฐานของโล่

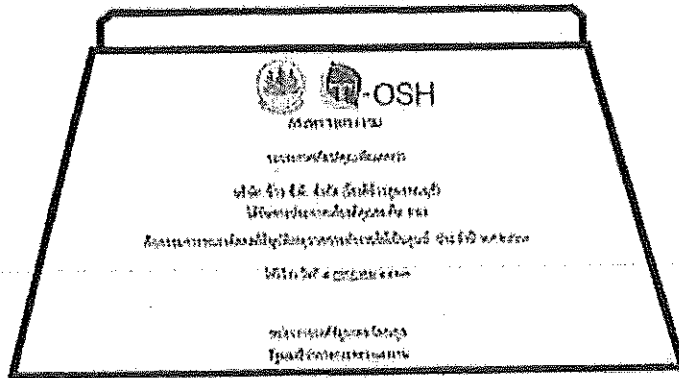

ตัวอย่างรายละเอียดบนโล่
*ขนาดปรับให้เหมาะสม

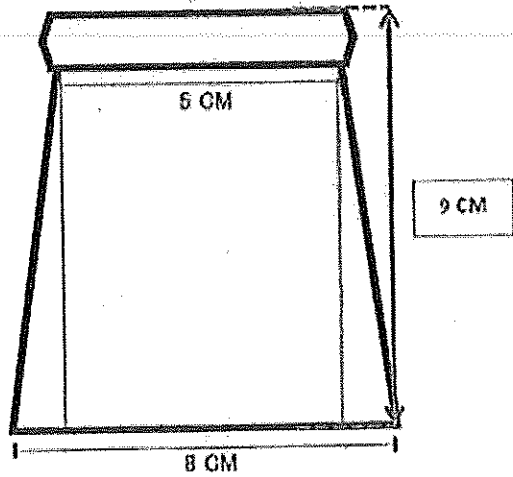

ขนาดฐานโล่รางวัล(ด้านข้าง)

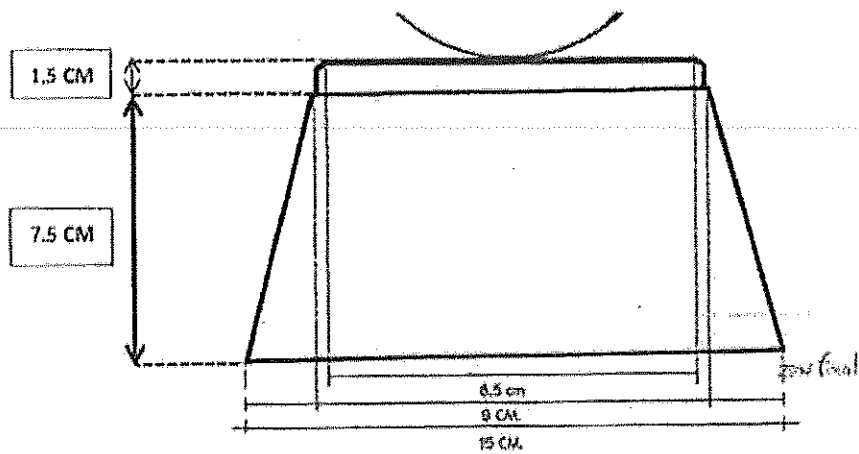

ขนาดฐานโล่รางวัล(ด้านหน้า)

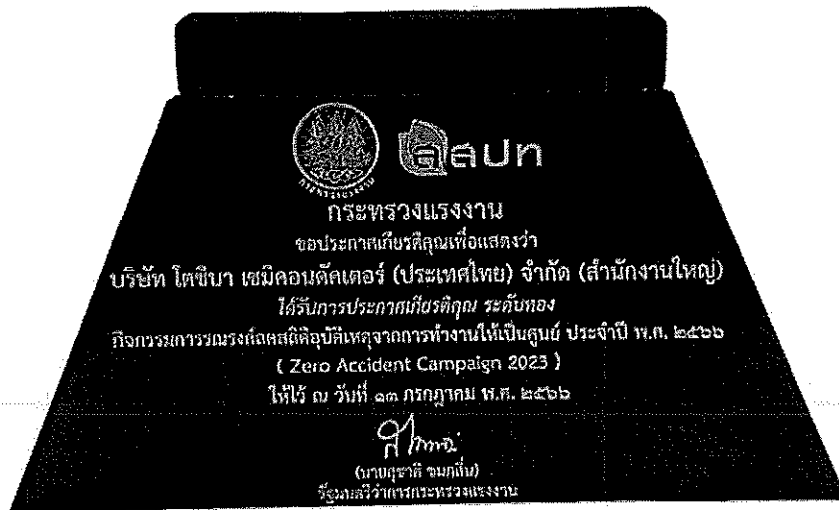

ข้อความบนฐานโล่รางวัลยังด้วยเลเซอร์ลงสีทอง

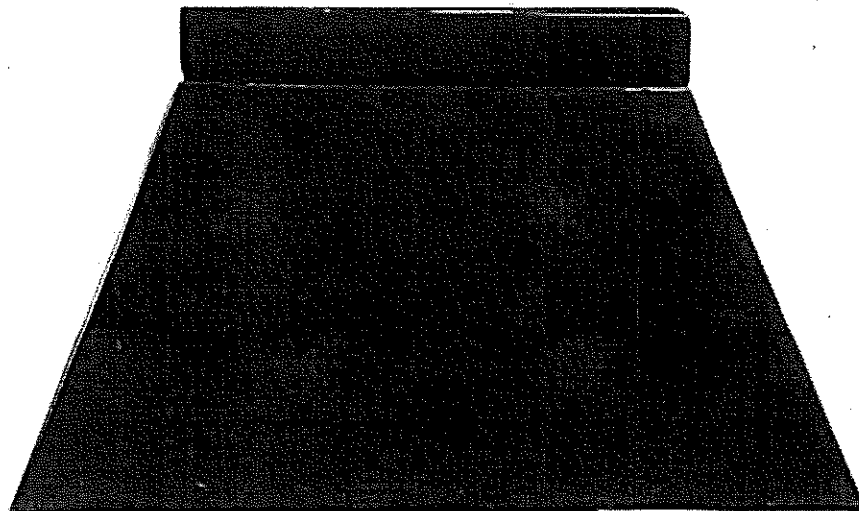

ฐานโล่รางวัลด้านหลัง

“ข้อความบนฐานโล่รางวัล”

โครงการรณรงค์ลดสถิติการประสูติอันตรายจากการทำงานให้เป็นศูนย์
ประจำปี พ.ศ.๒๕๖๗

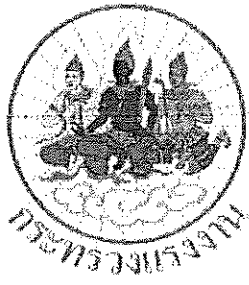

กระทรวงแรงงาน

ขอประกาศเกียรติคุณเพื่อแสดงว่า

บริษัท

ได้รับประกาศเกียรติคุณระดับ

กิจกรรมการรณรงค์ลดสถิติอุบัติเหตุจากการทำงานให้เป็นศูนย์ ประจำปี ๒๕๖๘

ให้ไว้ ณ วันที่ ๐๙ มิถุนายน ๒๕๖๘

(.....)

นายกรัฐมนตรี

ศิริโชคภูวนา

เจนรรักษ์
กนกไฉ่เดช

วลัยภรณ์ ๘๖๒

ศิริโชคภูวนา

๓.ขนาดของโลโก้

๓.๓ ฐานของโลโก้

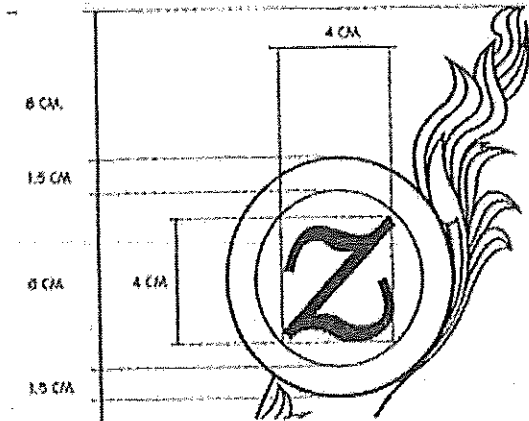

ใส่ข้อความ "ZERO ACCIDENT CAMPAIGN 2025" บนสติ๊กเกอร์

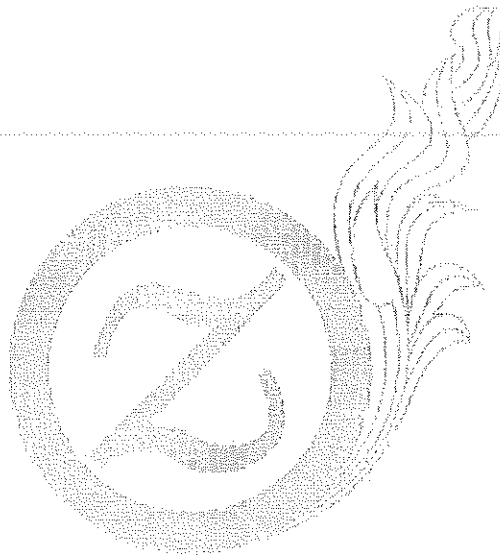

สีของสัญลักษณ์ตัว z บนโลโก้รางวัลแบ่งตามระดับดังนี้

- | | |
|------------------|------------|
| 1. ระดับทองแดง | สีทองแดง |
| 2. ระดับเงิน | สีเงิน |
| 3. ระดับทอง | สีทอง |
| 4. ระดับแพลตินัม | สีแพลตินัม |

๑.๒ ตัวโล่รางวัล

๑.ขนาดของโล่

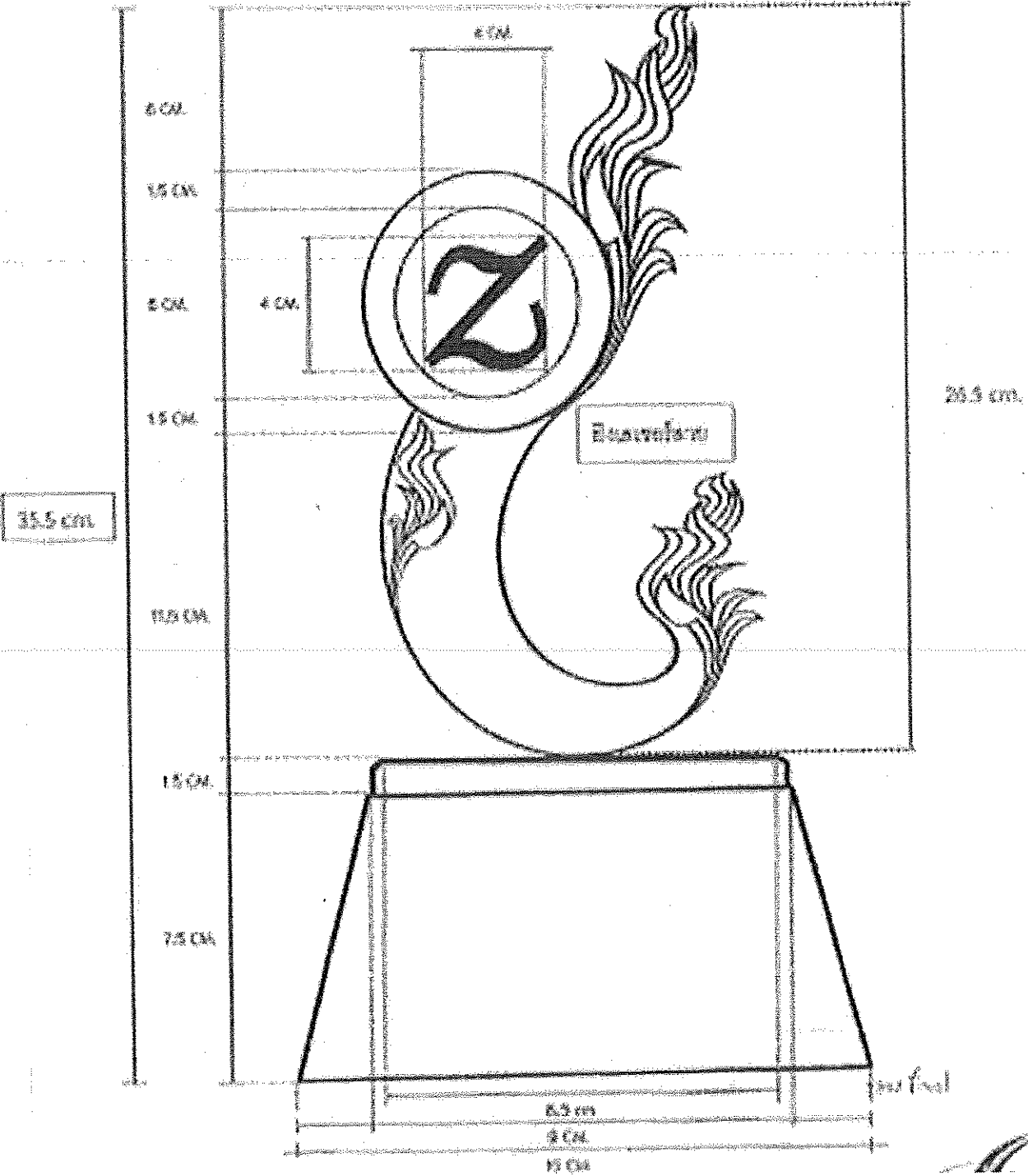

วลักษณ์ ๘๖๒

วิภาสกร์ ๒/๒๐๐๐

๑.ขนาดของโต๊ะ

๑.๕ กะล่องใส่ราววัล

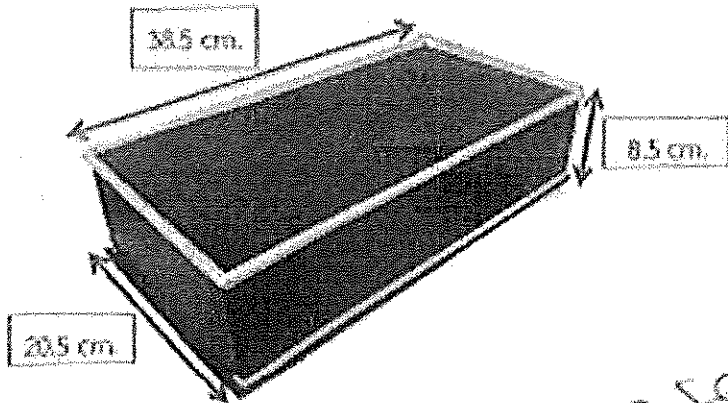
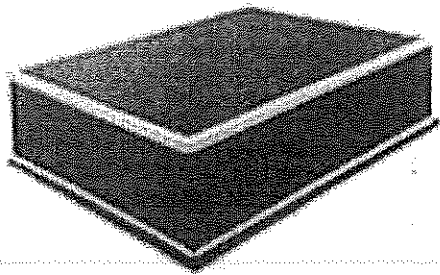
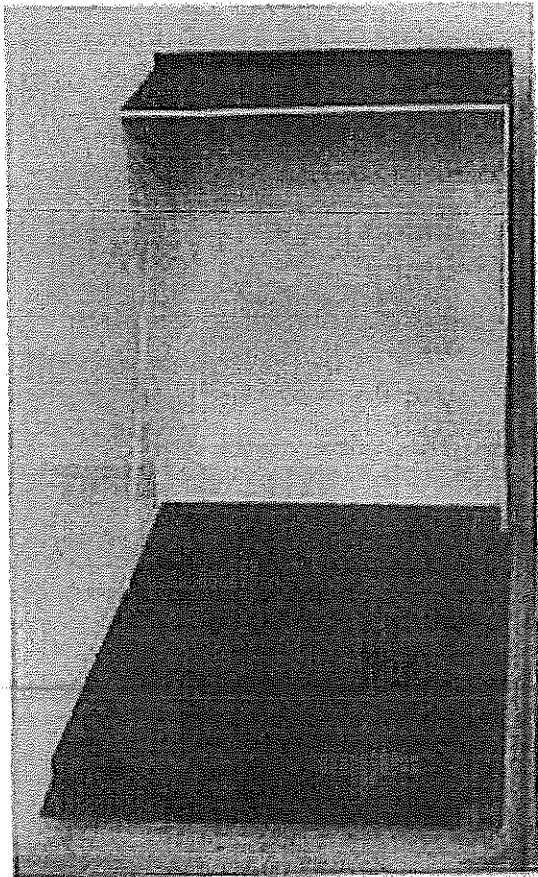

ว.ล.ก.ช.ด. ๘๗/๖

๙๙๙๙๙ ๒/๒๐๐๐

๒. ใบประกาศเกียรติคุณ

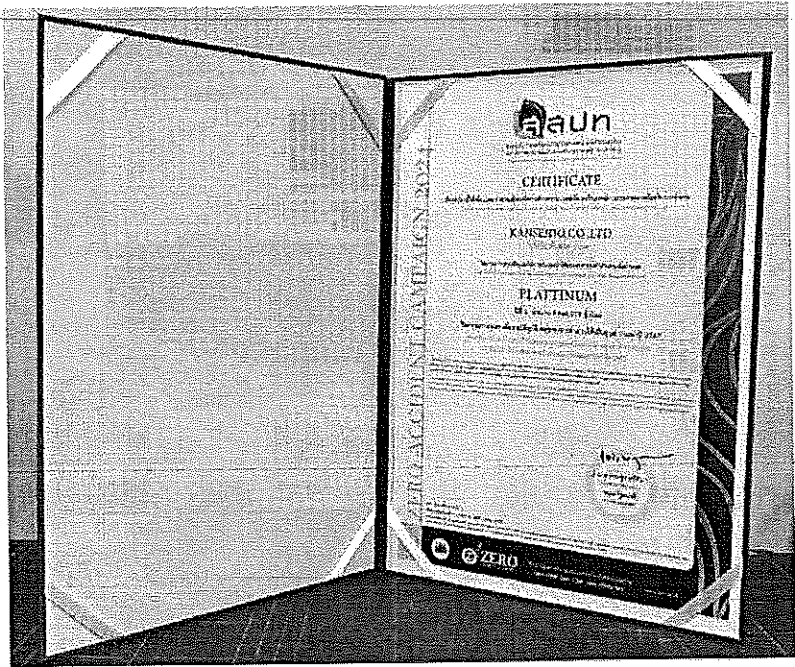

วัลลภ ๑๖๘

ศิริพร ๒/พรหม

๒.๑ สัญลักษณ์บนใบประกาศเกียรติคุณ

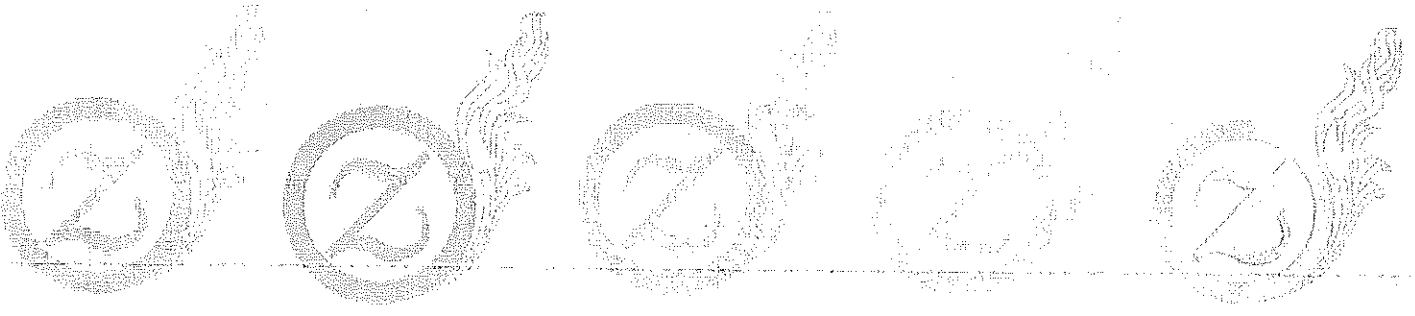

ระดับต้น

ระดับ
ทองแดง

ระดับเงิน

ระดับทอง

ระดับ
แพลตินัม

วชิรชกร ๗๖๒

วิมลรัตน์ ๒๖๖๖

๒.๒ ข้อความบนใบประกาศเกียรติคุณ

“ข้อความบนฐานโล่รางวัล”

โครงการรณรงค์ลดสถิติการประสบอันตรายจากการทำงานให้เป็นศูนย์

ประจำปี พ.ศ.๒๕๖๗



สถาบันส่งเสริมความปลอดภัย อาชีวอนามัย และสภาพแวดล้อมในการทำงาน (องค์การมหาชน)

CERTIFICATE

เกียรติบัตรนี้ให้เพื่อแสดงว่าการบริหารจัดการด้านความปลอดภัย อาชีวอนามัย และสภาพแวดล้อมในการทำงาน

This is to certify that the Occupational Safety Health and Working Condition Management of

ชื่อบริษัท ภาษาอังกฤษ

บริษัท.....

ตัวใหญ่หนา

ได้ผ่านการประเมินและได้รับการรับรองว่าได้ประสบความสำเร็จตามข้อกำหนด

Has been assessed and found to be in accordance with the requirements of

ตัวใหญ่หนา

PLATTINUM

ปีที่ จำนวน..... ชั่วโมง

กิจกรรมการรณรงค์ลดสถิติอุบัติเหตุจากการทำงานให้เป็นศูนย์ ประจำปี 2568

Platinum Level for 2nd Consecutive Certificate Hours of

T-OSH Zero Accident Campaign Program (T-OSH-ZAC)

ตัวใหญ่หนา

สถานประกอบกิจการได้รับประกาศเกียรติคุณกิจกรรมการรณรงค์ลดสถิติอุบัติเหตุจากการทำงานให้เป็นศูนย์ (Zero Accident Campaign) เป็นการรณรงค์ส่งเสริมให้สถานประกอบกิจการมีความมุ่งมั่นในการป้องกัน การเกิด อุบัติเหตุจากการทำงานบนพื้นฐานแนวคิดที่ว่า "อุบัติเหตุที่มีสาเหตุเกี่ยวข้องกับการทำงานสามารถป้องกันได้" โดยการลดสถิติการประสบอันตรายในสถานประกอบกิจการให้เป็นศูนย์ ผ่านการวางแผนและบริหารจัดการ ความปลอดภัย อาชีวอนามัย และสภาพแวดล้อมในการทำงาน อย่างต่อเนื่อง ยังส่งผลให้เกิดวัฒนธรรมความปลอดภัยเพื่อแรงงานปลอดภัยและสุขภาพอนามัยดี

In respect of provision of Platinum level, the business establishment has received a gold level certificate for 5 consecutive years. The Zero Accident Campaign is a campaign to encourage business establishments to be committed to preventing workplace accidents. Based on the idea that "Accidents related to work can be prevented," by reducing statistics of hazards in business establishments to zero. Through continuous planning and management of safety, occupational health, and working environment. It also results in a safety culture for safe and healthy workers.

(.....)

นายกรัฐมนตรี

๒๕๖๗ ๕/๕

นายอรรถ

Signature

๑๗

ข้อความภาษาอังกฤษบนใบประกาศเกียรติคุณ

ระดับต้น *Basic Level*

ระดับทองแดง *Bronze Level*

ระดับเงิน *Silver Level*

ระดับทอง *Gold Level*

ระดับแพลตินัม *Platinum Level*

EX. Gold Level, the.....year

Bronze Level, the..... year

ปีที่ 1 = the 1st year

ปีที่ 2 = the 2nd year

ปีที่ 3 = the 3rd year

ปีที่ 4 = the 4th year

๓. เพิ่มสำหรับใส่ใบประกาศเกียรติคุณ

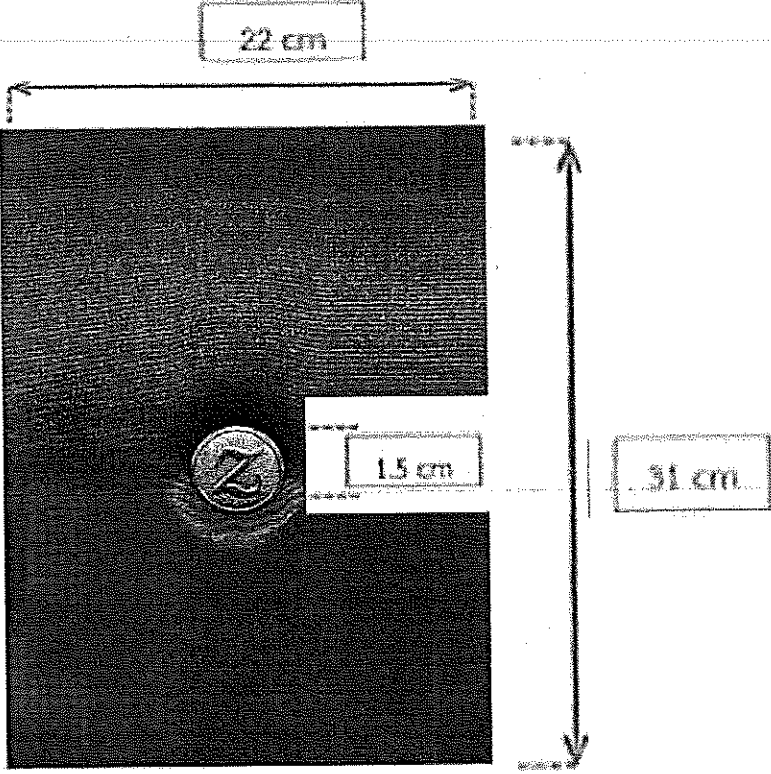

ขนาดใส่เพิ่มใบประกาศเกียรติคุณ

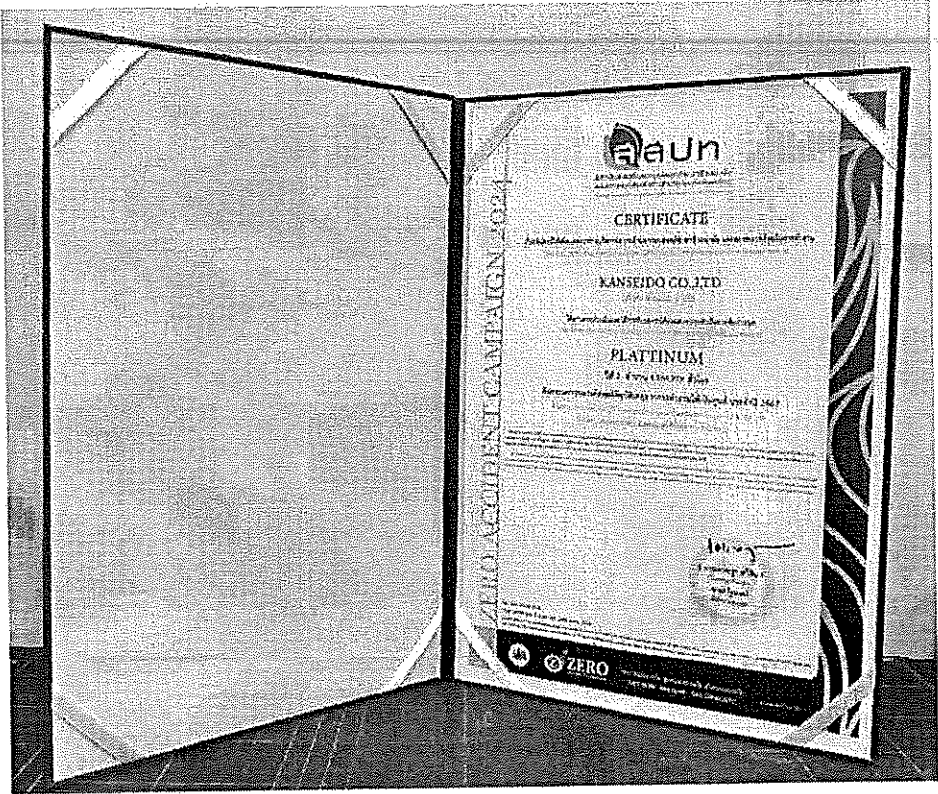

ว.ล.ช.น. ๘๖/๖

จ.จ.อ.อ. ๒/๒๐๒๓

โลรางวัลกล่องใส่รางวัลพร้อมใบประกาศเกียรติคุณ

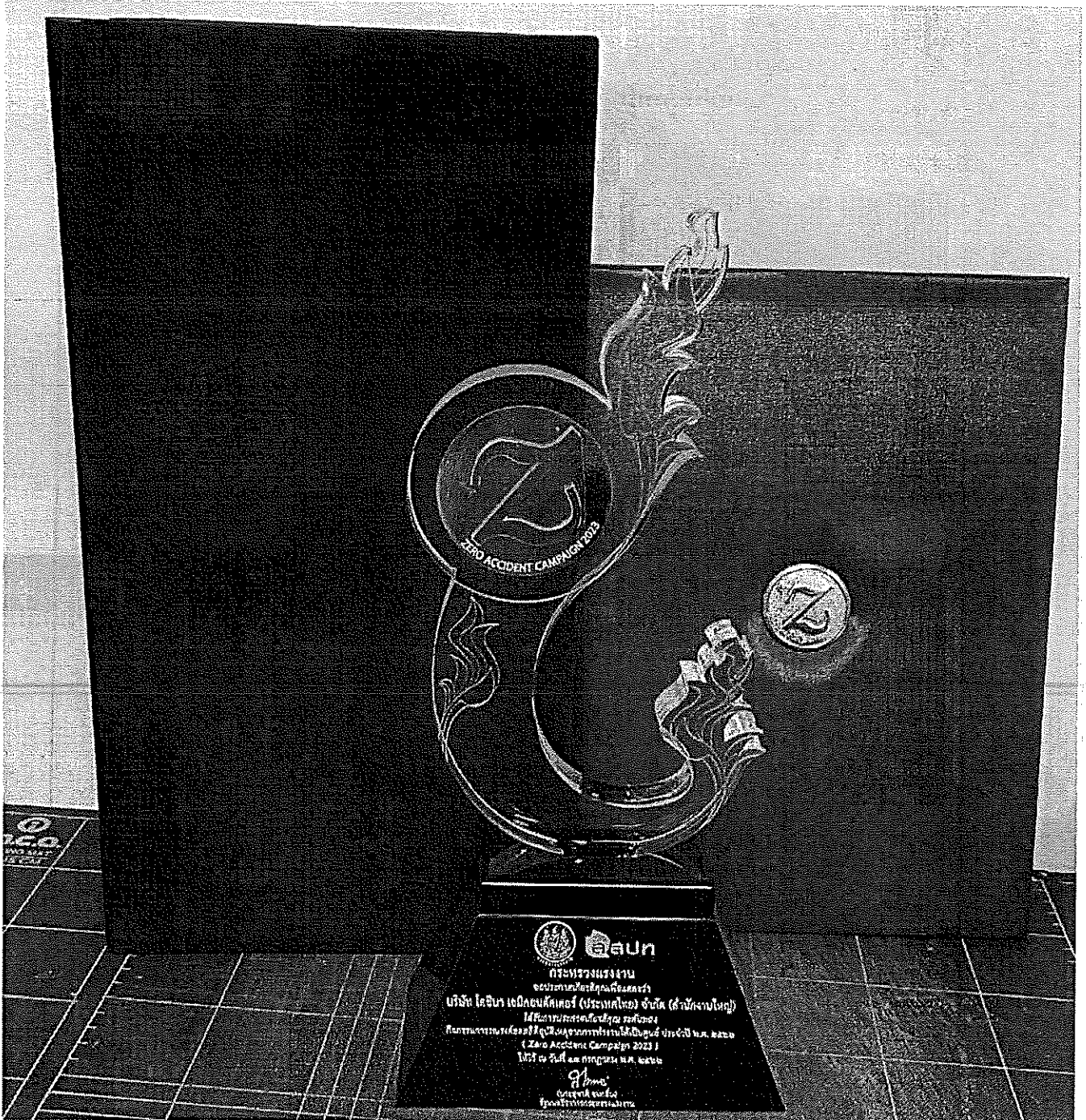

ว.สิงหนวิ ๕/๖

สุภาวดี ๕/๖

ตารางแสดงวงเงินงบประมาณที่ได้รับจัดสรรและรายละเอียดค่าใช้จ่ายการจัดซื้อจัดจ้างที่มีใ้ทำงานก่อสร้าง

1. ชื่อโครงการ	โครงการรณรงค์ลดสถิติการประสบอันตรายจากการทำงานให้เป็นศูนย์ (Zero Accident Campaign) ประจำปีงบประมาณ พ.ศ. 2568
2. หน่วยงานเจ้าของโครงการ	สถาบันส่งเสริมความปลอดภัย อาชีวอนามัย และสภาพแวดล้อมในการทำงาน (องค์การมหาชน)
3. วงเงินงบประมาณที่ได้รับจัดสรร	750,000.00 บาท
4. วันที่กำหนดราคากลาง (ราคาอ้างอิง) ณ วันที่	10 มี.ค. 2568
	เป็นเงิน 749,984.40 บาท
5. แหล่งที่มาของราคากลาง (ราคาอ้างอิง)	
5.1	บริษัท วิกทอรี่ อะคริลิก จำกัด เสนอราคา
5.2	บริษัท ดูโปรเจค ดีโปรดักส์ จำกัด
5.3	บริษัท อะคริลิก ดีไซน์ จำกัด (สำนักงานใหญ่)
6. รายชื่อผู้รับผิดชอบกำหนดราคากลาง	
6.1	นางสาววรลักษณ์ ศรีโย
6.2	นางสาวปรีดา ศาตะมาน
6.3	นางสาวพิชามณีย์ บัวบก

ลงชื่อ

วรลักษณ์ ศรีโย
(นางสาววรลักษณ์ ศรีโย)

ประธานกรรมการ

07 มี.ค. 68 เวลา 13:49:22 Non-PKI Server Sign
Signature Code : QgA0A-DQARQ-BGAEU-AQWBG

ลงชื่อ

ปรีดา ศาตะมาน

(นางสาวปรีดา ศาตะมาน)

กรรมการ

07 มี.ค. 68 เวลา 13:26:12 Non-PKI Server Sign
Signature Code : MAAYa-EUAMw-A5ADE-ACQBQ

ลงชื่อ

พิชามณีย์ บัวบก
(นางสาวพิชามณีย์ บัวบก)

กรรมการและเลขานุการ

07 มี.ค. 68 เวลา 13:26:51 Non-PKI Server Sign
Signature Code : MwAya-DAARq-A3ADc-AQgAz